



WE UNDERSTAND.



NEUROCHIRURGIE

ZUBEHÖR FÜR MIETHKE SHUNT SYSTEME

ZUBEHÖR

KATHETER

- Alle Katheter sind aus röntgen-erkennbarem Material

$d_i = 1,2 \text{ mm}$

$d_a = 2,5 \text{ mm}$

PERITONEALKATHETER, BARIUMIMPRÄGNIERT



Best.-Nr.	Länge
FV070P	600 mm
FV071P	900 mm
FV072P	1200 mm

PERITONEALKATHETER MIT INTEGRIERTEM BARIUMSTREIFEN

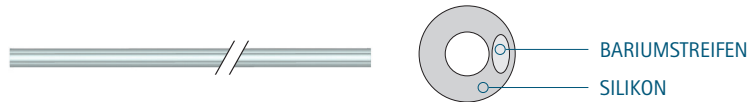

Best.-Nr.	Länge
FV091P	900 mm
FV090P	1200 mm

VENTRIKELKATHETER MIT MANDRIN, MIT TIEFENMARKIERUNG, BARIUMIMPRÄGNIERT, 8 BOHRUNGEN (16 LÖCHER)



Best.-Nr.	Länge
FV074P	180 mm
FV077P	250 mm

- Alle Katheter sind aus röntgen-erkennbarem Material

$d_i = 1,2 \text{ mm}$
 $d_a = 2,5 \text{ mm}$

- Design nach Dr. Thomale

Umlenker:

- Mit Fixierungsösen
- Aus Titan gefertigt
- Röntgenerkennbar
- Ermöglicht die rechtwinklige Umlenkung des Ventrikelkatheters im Bohrloch, ohne ihn zu knicken
- Auf dem Ventrikelkatheter verschiebbar
- Punktionstiefe des Ventrikelkatheters kann vor der Implantation präzise festgelegt werden

THOMALE KATHETER MIT MANDRIN, MIT TIEFENMARKIERUNG, BARIUMIMPRÄGNIERT, 3 BOHRUNGEN (6 LÖCHER)



Best.-Nr.	Länge
FV093P	180 mm

VENTRIKELKATHETER MIT UMLENKER

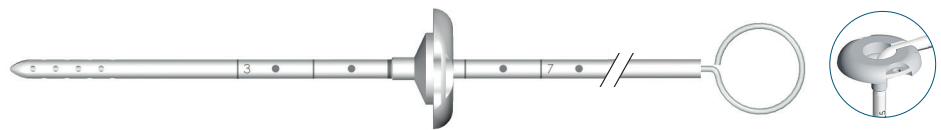

Best.-Nr.	Set
FV075P	<ul style="list-style-type: none"> ▪ Ventrikelkatheter, 180 mm, mit Mandrin, mit Tiefenmarkierung ▪ Umlenker, groß, 16 mm
FV078P	<ul style="list-style-type: none"> ▪ Ventrikelkatheter, 250 mm, mit Mandrin, mit Tiefenmarkierung ▪ Umlenker, groß, 16 mm

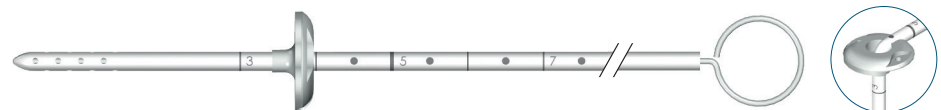

Best.-Nr.	Set
FV076P	<ul style="list-style-type: none"> ▪ Ventrikelkatheter, 180 mm, mit Mandrin, mit Tiefenmarkierung ▪ Umlenker, klein, 13 mm

ZUBEHÖR

BOHRLOCHUMLENKER

- Mit Fixierungsösen
- Aus Titan gefertigt
- Röntgenerkennbar
- Ermöglicht die rechtwinklige Umlenkung des Ventrikelkatheters im Bohrloch, ohne ihn zu knicken
- Auf dem Ventrikelkatheter verschiebbar

BOHRLOCHUMLENKER



16 mm



9,5 mm

Best.-Nr.	Bohrlochumlenker
FV010T	groß, 16 mm



13 mm



3 mm

Best.-Nr.	Pädiatrischer Bohrlochumlenker
FV011T	klein, 13 mm

BOHRLOCHPORTS

- Aus Titan gefertigt
- Röntgenerkennbar
- Die geringe Bauhöhe ermöglicht eine einfache und zuverlässige Platzierung und Befestigung des Ventrikelkatheters
- Entnahme von Liquor und Zugabe von Medikamenten durch Punktion der Silikon-Membran mit einer Kanüle möglich
- Der solide Titanboden verhindert das Durchstechen mit einer Kanüle

BOHRLOCHPORTS

FV030T:

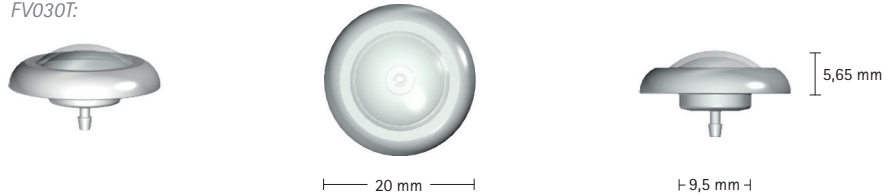

FV040T:

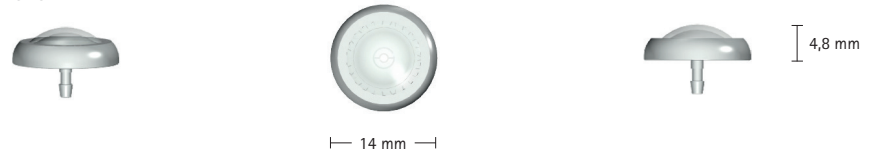

Best.-Nr.	Bohrlochport
FV030T	groß, 20 mm
FV040T	klein, 14 mm

BOHRLOCHPORT-SET

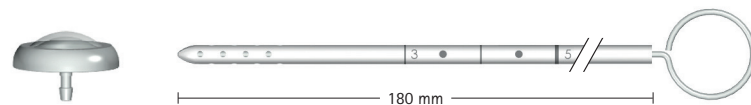

Best.-Nr.	Set
FV042T	<ul style="list-style-type: none"> ▪ Bohrlochport, klein, 14 mm ▪ Ventrikelkatheter, 180 mm, mit Mandrin, mit Tiefenmarkierung

Konnektor: $d_g = 1,9 \text{ mm}$

Katheter: $d_i = 1,2 \text{ mm}$, $d_g = 2,5 \text{ mm}$

ZUBEHÖR

PORTS

- Aus Titan gefertigt
- Röntgenerkennbar
- Die geringe Bauhöhe ermöglicht eine einfache und zuverlässige Platzierung und Befestigung des Ventrikelkatheters
- Entnahme von Liquor und Zugabe von Medikamenten durch Punktion der Silikon-Membran mit einer Kanüle möglich
- Der solide Titanboden verhindert das Durchstechen mit einer Kanüle

CSF-PORT

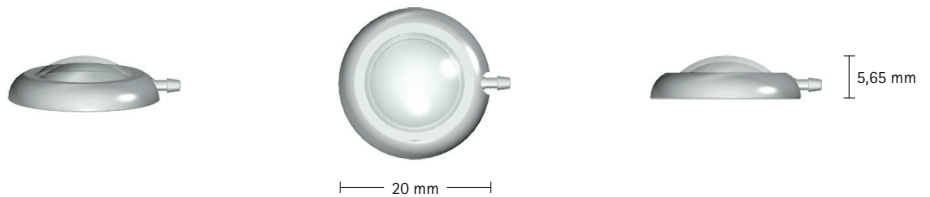

Best.-Nr.	CSF-Port
FV060T	groß, 20 mm

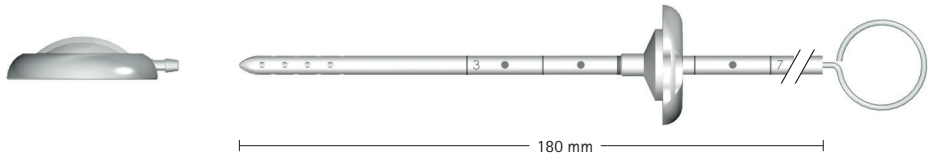

Best.-Nr.	Set
FV062T	<ul style="list-style-type: none"> ▪ CSF-Port, groß, 20 mm ▪ Ventrikelkatheter, 180 mm, mit Mandrin, mit Tiefenmarkierung ▪ Bohrlochumlenker, groß, 16 mm

Konnektor: $d_a = 1,9 \text{ mm}$

Katheter: $d_i = 1,2 \text{ mm}$, $d_a = 2,5 \text{ mm}$

BOHRLOCHRESERVOIR

- Aus Titan gefertigt
- Röntgenerkennbar
- Die geringe Bauhöhe ermöglicht eine einfache und zuverlässige Platzierung und Befestigung des Ventrikelkatheters
- Entnahme von Liquor und Zugabe von Medikamenten durch Punktion der Silikon-Membran mit einer Kanüle möglich
- Der solide Titanboden verhindert das Durchstechen mit einer Kanüle
- Auf die Größe des kindlichen Schädels angepasst steht ein pädiatrisches Bohrlochreservoir zur Verfügung

BOHRLOCHRESERVOIR

FV028T:



FV029T:



FV039T:



FV027T:

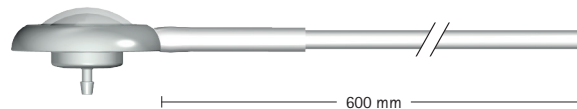

FV054T:

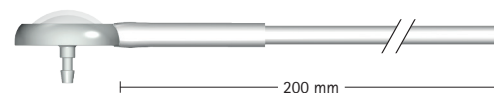

Best.-Nr.	Bohrlochreservoir
FV028T	groß, 20 mm
FV029T	ETOU Reservoir, groß, 20 mm, mit einstellbarer Anschlussstülle
FV039T	klein, 14 mm
FV027T	groß, 20 mm, mit Katheter, 600 mm
FV054T	klein, 14 mm, mit Katheter, 200 mm

Konnektor: $d_a = 1,9 \text{ mm}$
 Katheter: $d_i = 1,2 \text{ mm}$, $d_a = 2,5 \text{ mm}$

ZUBEHÖR

BOHRLOCHRESERVOIR

- Aus Titan gefertigt
- Röntgenerkennbar
- Die geringe Bauhöhe ermöglicht eine einfache und zuverlässige Platzierung und Befestigung des Ventrikelkatheters
- Entnahme von Liquor und Zugabe von Medikamenten durch Punktion der Silikon-Membran mit einer Kanüle möglich
- Der solide Titanboden verhindert das Durchstechen mit einer Kanüle

BOHRLOCHRESERVOIR-SET

FV032T:

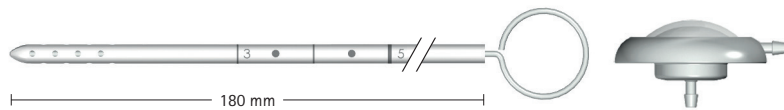

FV031T:

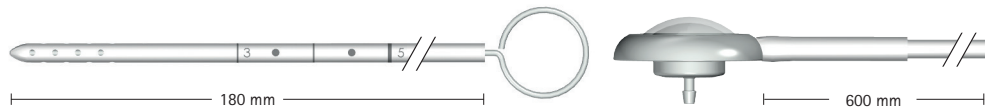

Best.-Nr.	Set
FV032T	<ul style="list-style-type: none"> ▪ Bohrlochreservoir, groß, 20 mm ▪ Ventrikelkatheter, 180 mm, mit Mandrin, mit Tiefenmarkierung
FV031T	<ul style="list-style-type: none"> ▪ Bohrlochreservoir, groß, 20 mm, mit Katheter, 600 mm ▪ Ventrikelkatheter, 180 mm, mit Mandrin, mit Tiefenmarkierung

BOHRLOCHRESERVOIR-SET

FV041T:

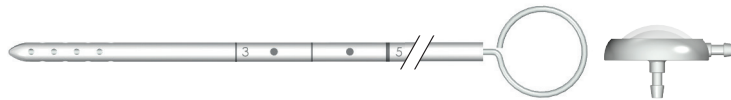

FV055T:

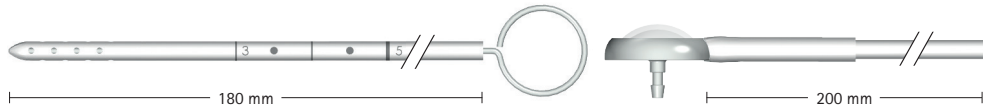

Best.-Nr.	Set
FV041T	<ul style="list-style-type: none"> ▪ Bohrlochreservoir, klein, 14 mm ▪ Ventrikelkatheter, 180 mm, mit Mandrin, mit Tiefenmarkierung
FV055T	<ul style="list-style-type: none"> ▪ Bohrlochreservoir, klein, 14 mm, mit Katheter, 200 mm ▪ Ventrikelkatheter, 180 mm, mit Mandrin, mit Tiefenmarkierung

Konnektor: $d_a = 1,9 \text{ mm}$
 Katheter: $d_i = 1,2 \text{ mm}$, $d_a = 2,5 \text{ mm}$

McLANAHAN RESERVOIR

- Aus Titan gefertigt
- Röntgenerkennbar
- Kontrolle der Durchgängigkeit sowohl des Ventrikelkatheters, als auch des distalen Katheters möglich
- Entnahme von Liquor und Zugabe von Medikamenten durch Punktion der Silikon-Membran mit einer Kanüle möglich
- Integrierter Ventilmechanismus, verschließt den proximalen Anschluss zum Ventrikelkatheter beim Pumpen
- Integrierter Mechanismus verschließt den distalen Anschluss durch Drücken auf den Reservoirboden mit einer Injektionsnadel
- Design nach Dr. McLanahan

McLANAHAN RESERVOIR

FV082T:

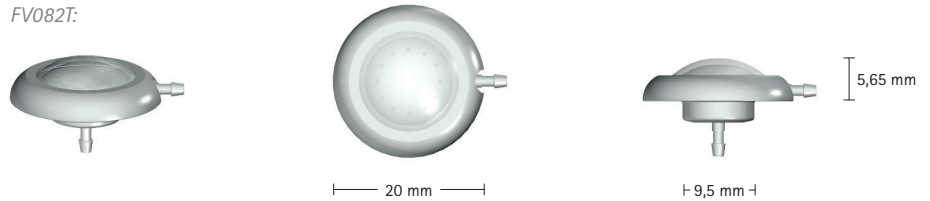

Best.-Nr.	McLANAHAN RESERVOIR
FV082T	groß, 20 mm

Konnektor: $d_a = 1,9 \text{ mm}$

Katheter: $d_i = 1,2 \text{ mm}$, $d_a = 2,5 \text{ mm}$

ZUBEHÖR

SPRUNG RESERVOIR

- Aus Titan gefertigt
- Röntgenerkennbar
- Kontrolle der Durchgängigkeit sowohl des Ventrikelkatheters, als auch des distalen Katheters möglich
- Der solide Titanboden verhindert das Durchstechen mit einer Kanüle
- Integrierter Ventilmechanismus, verschließt den proximalen Anschluss zum Ventrikelkatheter beim Pumpen
- Design nach Dr. Sprung

Mechanismus:

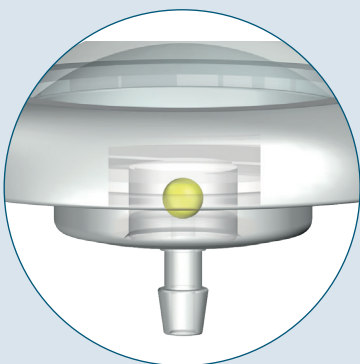

Konnektor: $d_a = 1,9 \text{ mm}$
 Katheter: $d_i = 1,2 \text{ mm}$, $d_a = 2,5 \text{ mm}$

SPRUNG RESERVOIR

FV043T:



FV044T:

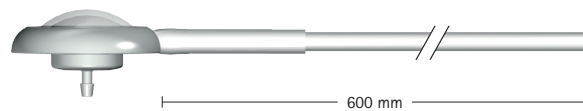

Best.-Nr.	SPRUNG RESERVOIR
FV043T	groß, 20 mm
FV044T	groß, 20 mm, mit Katheter, 600 mm

SPRUNG RESERVOIR SET

FV045T:

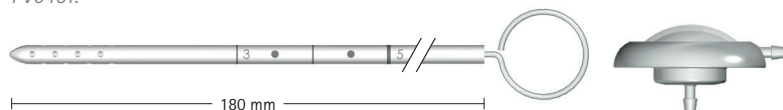

FV046T:

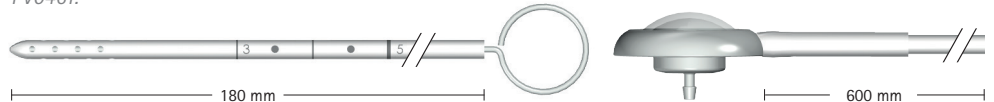

Best.-Nr.	Set
FV045T	<ul style="list-style-type: none"> ▪ <i>SPRUNG RESERVOIR</i>, groß, 20 mm ▪ Ventrikelkatheter, 180 mm, mit Mandrin, mit Tiefenmarkierung
FV046T	<ul style="list-style-type: none"> ▪ <i>SPRUNG RESERVOIR</i>, groß, 20 mm, mit Katheter, 600 mm ▪ Ventrikelkatheter, 180 mm, mit Mandrin, mit Tiefenmarkierung

PÄDIATRISCHES SPRUNG RESERVOIR

- Aus Titan gefertigt
- Röntgenerkennbar
- Kontrolle der Durchgängigkeit sowohl des Ventrikelkatheters, als auch des distalen Katheters möglich
- Der solide Titanboden verhindert das Durchstechen mit einer Kanüle
- Integrierter Ventilmechanismus, verschließt den proximalen Anschluss zum Ventrikelkatheter beim Pumpen
- Design nach Dr. Sprung
- Auf die Größe des kindlichen Schädels angepasst

Mechanismus:

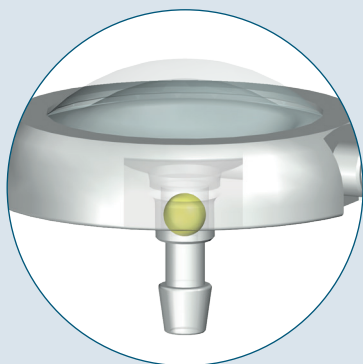

Konnektor: $d_a = 1,9 \text{ mm}$
 Katheter: $d_i = 1,2 \text{ mm}$, $d_a = 2,5 \text{ mm}$

PÄDIATRISCHES SPRUNG RESERVOIR

FV063T:

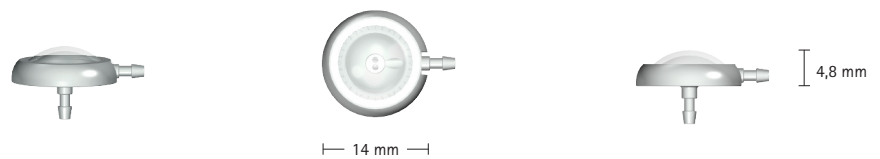

FV064T:

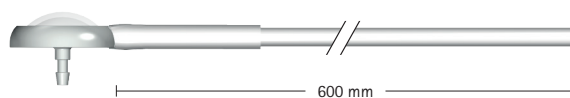

Best.-Nr.	Pädiatrisches SPRUNG RESERVOIR
FV063T	klein, 14 mm
FV064T	klein, 14 mm, mit Katheter, 600 mm

PÄDIATRISCHES SPRUNG RESERVOIR SET

FV065T:

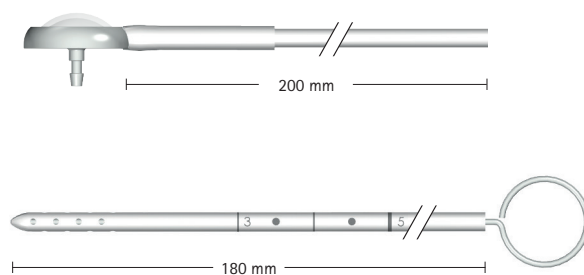

Best.-Nr.	Set
FV065T	<ul style="list-style-type: none"> ▪ Pädiatrisches SPRUNG RESERVOIR, klein, 14 mm, mit Katheter 200 mm ▪ Ventrikelkatheter 180 mm, mit Mandrin, mit Tiefenmarkierung

ZUBEHÖR

CONTROL RESERVOIR

- Aus Titan gefertigt
- Röntgenerkennbar
- Entnahme von Liquor und Zugabe von Medikamenten durch Punktion der Silikon-Membran mit einer Kanüle möglich
- Kontrolle der Durchgängigkeit sowohl des Ventrikelkatheters, als auch des distalen Katheters möglich
- Der solide Titanboden verhindert das Durchstechen mit einer Kanüle
- Integrierter Ventilmechanismus, verschließt den proximalen Anschluss zum Ventrikelkatheter beim Pumpen

Mechanismus:

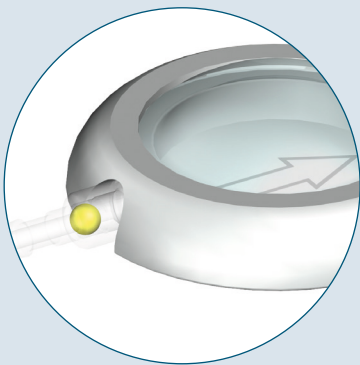

Konnektor: $d_a = 1,9 \text{ mm}$
 Katheter: $d_i = 1,2 \text{ mm}$, $d_a = 2,5 \text{ mm}$

CONTROL RESERVOIR

FV047T:

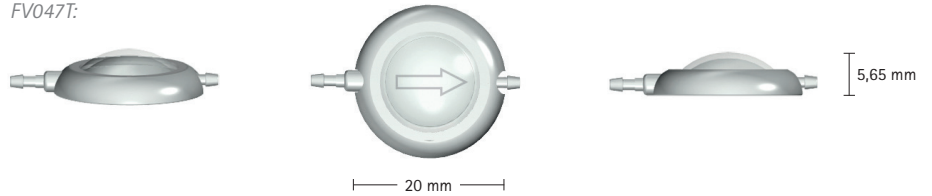

FV048T:

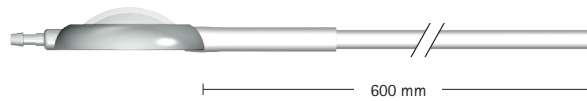

Best.-Nr.	CONTROL RESERVOIR
FV047T	groß, 20 mm
FV048T	groß, 20 mm, mit Katheter, 600 mm

CONTROL RESERVOIR SET

FV049T:

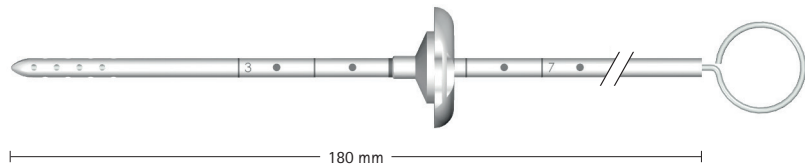

Best.-Nr.	Set
FV049T	<ul style="list-style-type: none"> ▪ CONTROL RESERVOIR, groß, 20 mm, mit Katheter, 600 mm ▪ Ventrikelkatheter, 180 mm, mit Mandrin, mit Tiefenmarkierung mit Umlenker, groß, 16 mm

PÄDIATRISCHES CONTROL RESERVOIR

- Aus Titan gefertigt
- Röntgenerkennbar
- Entnahme von Liquor und Zugabe von Medikamenten durch Punktion der Silikon-Membran mit einer Kanüle möglich
- Kontrolle der Durchgängigkeit sowohl des Ventrikelkatheters, als auch des distalen Katheters möglich
- Der solide Titanboden verhindert das Durchstechen mit einer Kanüle
- Integrierter Ventilmechanismus, verschließt den proximalen Anschluss zum Ventrikelkatheter beim Pumpen
- Auf die Größe des kindlichen Schädels angepasst

Mechanismus:

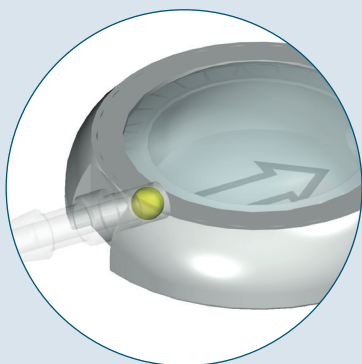

Konnektor: $d_a = 1,9 \text{ mm}$
 Katheter: $d_i = 1,2 \text{ mm}$, $d_a = 2,5 \text{ mm}$

PÄDIATRISCHES CONTROL RESERVOIR

FV066T:

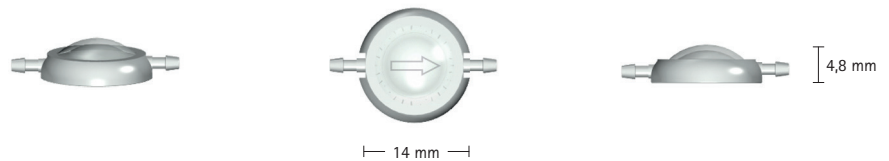

FV067T:



Best.-Nr.	Pädiatisches CONTROL RESERVOIR
FV066T	klein, 14 mm
FV067T	klein, 14 mm, mit Katheter, 600 mm

PÄDIATRISCHES CONTROL RESERVOIR SET

FV068T:

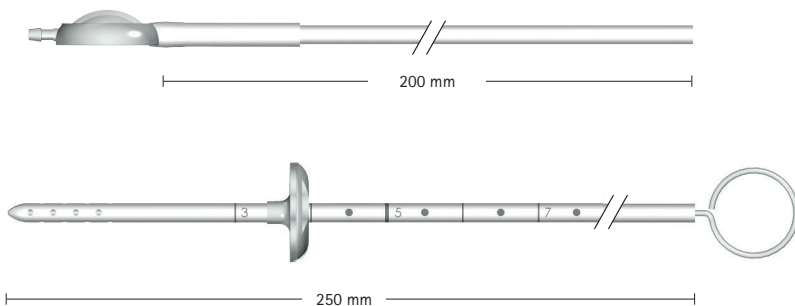

Best.-Nr.	Set
FV068T	<ul style="list-style-type: none"> ▪ pädiatisches CONTROL RESERVOIR, klein, 14 mm, mit Katheter, 200 mm ▪ Ventrikelkatheter, 250 mm, mit Mandrin, mit Tiefenmarkierung mit pädiatischem Umlenker, klein, 13 mm

ZUBEHÖR

VORKAMMER

- Aus Titan gefertigt
- Röntgenerkennbar
- Entnahme von Liquor und Zugabe von Medikamenten durch Punktion der Silikon-Membran mit einer Kanüle möglich
- Der solide Titanboden verhindert das Durchstechen mit einer Kanüle

VORKAMMER

FV033T:

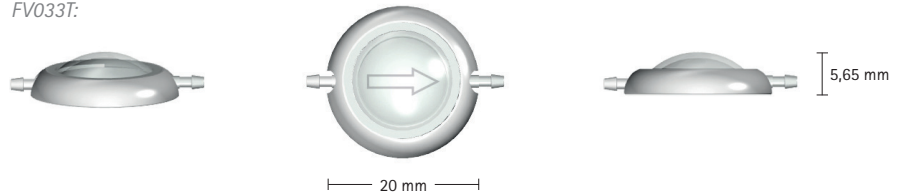

FV035T:

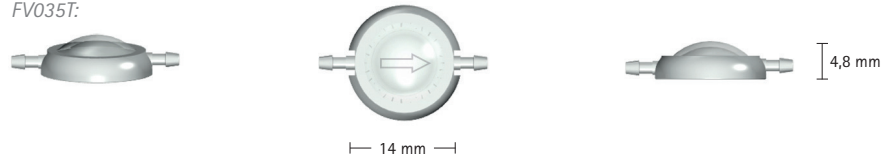

FV034T:



Best.-Nr.	Vorkammer
FV033T	groß, 20 mm
FV035T	klein, 14 mm
FV034T	groß, 20 mm, mit Katheter, 600 mm

Konnektor: $d_g = 1,9$ mm

Katheter: $d_i = 1,2$ mm, $d_g = 2,5$ mm

- Aus Titan gefertigt
- Röntgenerkennbar
- Entnahme von Liquor und Zugabe von Medikamenten durch Punktion der Silikon-Membran mit einer Kanüle möglich
- Der solide Titanboden verhindert das Durchstechen mit einer Kanüle

VORKAMMER SET

FV036T:

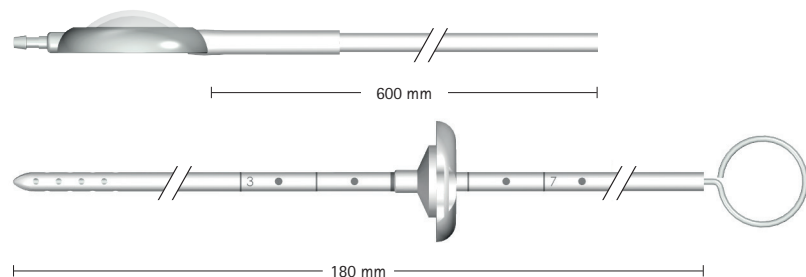

FV037T:

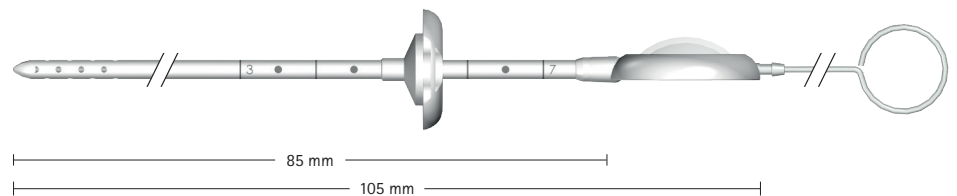

FV079T:

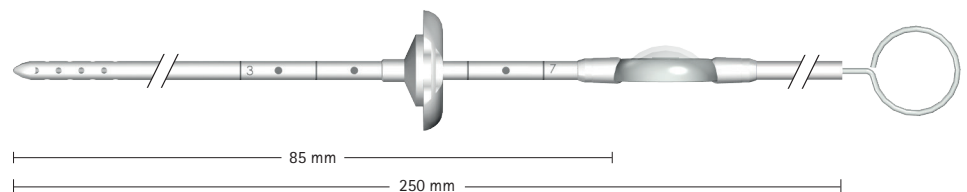

Best.-Nr.	Set
FV036T	<ul style="list-style-type: none"> ▪ Vorkammer, groß, 20 mm, mit Katheter, 600 mm ▪ Ventrikelkatheter, 180 mm, mit Tiefenmarkierung, mit Mandrin ▪ Umlenker, groß, 16 mm
FV037T	<ul style="list-style-type: none"> ▪ Ventrikelkatheter, 85 mm, mit Tiefenmarkierung und integrierter Vorkammer, groß, 20 mm und Mandrin ▪ Umlenker, groß, 16 mm
FV079T	<ul style="list-style-type: none"> ▪ Ventrikelkatheter, 85 mm, mit Tiefenmarkierung und integrierter Vorkammer, klein, 14 mm und Katheter, 153 mm und Mandrin ▪ Umlenker, groß, 16 mm

Konnektor: $d_a = 1,9 \text{ mm}$

Katheter: $d_i = 1,2 \text{ mm}$, $d_a = 2,5 \text{ mm}$

ZUBEHÖR

VORKAMMER

- Aus Titan gefertigt
- Röntgenerkennbar
- Entnahme von Liquor und Zugabe von Medikamenten durch Punktion der Silikon-Membran mit einer Kanüle möglich
- Der solide Titanboden verhindert das Durchstechen mit einer Kanüle

VORKAMMER SET

FV038T/FV080T:

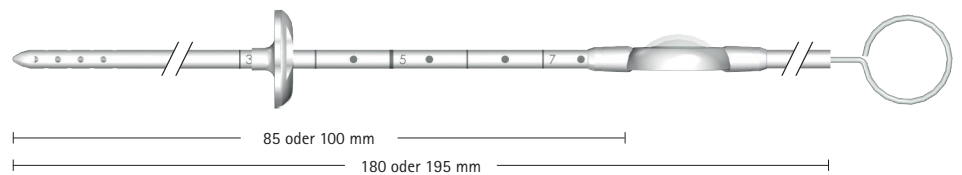

Best.-Nr.	Set
FV038T	<ul style="list-style-type: none">▪ Ventrikelkatheter, 85 mm, mit Tiefenmarkierung, mit integrierter Vorkammer, klein, 14 mm, mit Katheter, 80 mm und Mandrin▪ Umlenker, klein, 13 mm
FV080T	<ul style="list-style-type: none">▪ Ventrikelkatheter, 100 mm, mit Tiefenmarkierung, mit integrierter Pumpkammer, klein, 14 mm, mit Katheter, 80 mm und Mandrin▪ Umlenker, klein, 13 mm

Konnektor: $d_a = 1,9$ mm

Katheter: $d_i = 1,2$ mm, $d_a = 2,5$ mm

TITANKONNEKTOREN









▪ Vorzugsweise zu verwenden in Verbindung mit Kathetern mit:

▪ Innendurchmesser
 $d_i = 1,2 \text{ mm}$

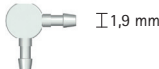
▪ Außendurchmesser
 $d_a = 2,5 \text{ mm}$

▪ Durchmesser Konnektor:
 $d_a = 1,9 \text{ mm}$

TITANKONNEKTOR

		gerade	Best.-Nr.	Bestelleinheit
	 $\varnothing 1,9 \text{ mm}$		FV012T	1 Stück
			FV013T	5 Stück
			FV014T	10 Stück
		1:1		
		L-Form	Best.-Nr.	Bestelleinheit
	 $\varnothing 1,9 \text{ mm}$		FV051T	1 Stück
		1:1		
		Y-Form	Best.-Nr.	Bestelleinheit
	 $\varnothing 1,9 \text{ mm}$		FV015T	1 Stück
			FV016T	5 Stück
			FV017T	10 Stück
		1:1		
		T-Form	Best.-Nr.	Bestelleinheit
	 $\varnothing 1,9 \text{ mm}$		FV018T	1 Stück
			FV019T	5 Stück
			FV020T	10 Stück
		1:1		
		X-Form	Best.-Nr.	Bestelleinheit
	 $\varnothing 1,9 \text{ mm}$		FV021T	1 Stück
		1:1		

ZUBEHÖR

MAGRAM KONNEKTOREN

▪ Vorzugsweise zu verwenden in Verbindung mit Kathetern mit:

▪ Innendurchmesser

$$d_i = 1,2 \text{ mm}$$

▪ Außendurchmesser







$$d_a = 2,5 \text{ mm}$$

▪ Durchmesser Konnektor:

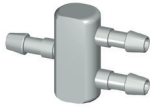
$$d_a = 1,9 \text{ mm}$$

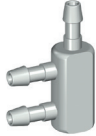
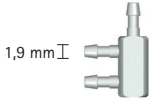
▪ Design nach Dr. Magram

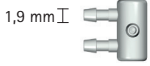
MAGRAM KONNEKTOR



	Y-Form	Best.-Nr.	Bestelleinheit
	 1:1	FV056T	1 Stück
	F-Form	Best.-Nr.	Bestelleinheit
	 1:1	FV058T	1 Stück
	L-Form	Best.-Nr.	Bestelleinheit
	 1:1	FV059T	1 Stück
	Verschlussstopfen	Best.-Nr.	Bestelleinheit
	 1:1	FV024T	1 Stück
		FV025T	5 Stück
		FV026T	10 Stück

TITANKONNEKTOREN

- Step down Konnektoren sind für die Verbindung von Standardkathetern mit Lumbalkathetern konzipiert

- Durchmesser Konnektor: $d_a = 1,9 \text{ mm}$ auf $1,4 \text{ mm}$

TITANKONNEKTOREN, STEP DOWN

	gerade	Best.-Nr.	Bestelleinheit
	 $1,9 \text{ mm} \perp \perp 1,4 \text{ mm}$ 1:1	FV050T	1 Stück

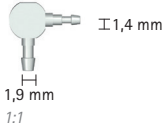
	L-Form	Best.-Nr.	Bestelleinheit
	 $1,9 \text{ mm}$ $1,4 \text{ mm}$ 1:1	FV052T	1 Stück

- L-P Konnektoren zur Verbindung zweier Lumbalkatheter

- Durchmesser Konnektor: $d_a = 1,4 \text{ mm}$

TITANKONNEKTOR, L-P-ABLEITUNG

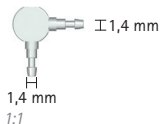
	L-Form	Best.-Nr.	Bestelleinheit
	 $1,4 \text{ mm}$ $1,4 \text{ mm}$ 1:1	FV053T	1 Stück

ZUBEHÖR

TUNNELIERUNGSTRUMENTE

- Zum perkutanen Tunnelieren und Einführen von Kathetern

TUNNELIERUNGSTRUMENT, WIEDERVERWENDBAR, GEBOGEN



Best.-Nr.

FV001R

Länge

Arbeitslänge 130 mm, 5 1/8"



- Zum perkutanen Tunnelieren und Einführen von Kathetern

EINMAL-TUNNELIERUNGSIINSTRUMENT, FLEXIBEL
 BESTELLEINHEIT: PAK=PACKUNG À 10 STÜCK
 EINZELN STERIL VERPACKT

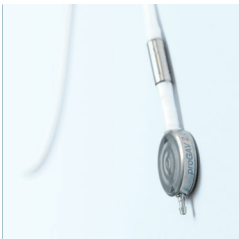

Best.-Nr.	Länge
FV002R	300 mm, 11 3/4"
FV003R	450 mm, 17 3/4"
FV004R	600 mm, 23 5/8"

UNSERE SHUNT SYSTEME – IHRE AUSWAHL

						
---	---	---	--	---	---	---

Beschreibung

Verstellbare Gravitationseinheit mit Differenzdruckventil	Verstellbares Differenzdruckventil mit Gravitationseinheit	Gravitationsventil zur Behandlung des Hydrocephalus	Gravitationsventil zur Vermeidung von Überdrainagekomplikationen	Gravitationsventil mit großem Strömungsvolumen für CSF	Differenzdruckventil speziell für Früh- und Neugeborene oder bettlägerige, nicht-mobile Patienten
---	--	---	--	--	---

Indikation

LP		✓	✓	✓	
NPH	✓	✓	✓	✓	
Päd. HC	✓	✓	✓		✓
Erwachsener HC	✓	✓	✓	✓	✓

Patient

Liegend	✓	✓	✓	✓	✓
Aktiv	✓	✓	✓	✓	*

Eigenschaft

3-Tesla MR Conditional	✓	✓	✓	✓	✓
Gravitationseinheit	✓	✓	✓	✓	
Verstellbar	✓	✓			

* in Verbindung mit SHUNTASSISTANT® 2.0 oder proSA®



NEUROCHIRURGIE

WE UNDERSTAND THE GRAVITY OF THE SITUATION.

MIETHKE GRAVITATIONSVENTILE

AESCLAP® – a B. Braun brand

Aesculap AG | Am Aesculap-Platz | 78532 Tuttlingen | Deutschland | www.aesculap.de

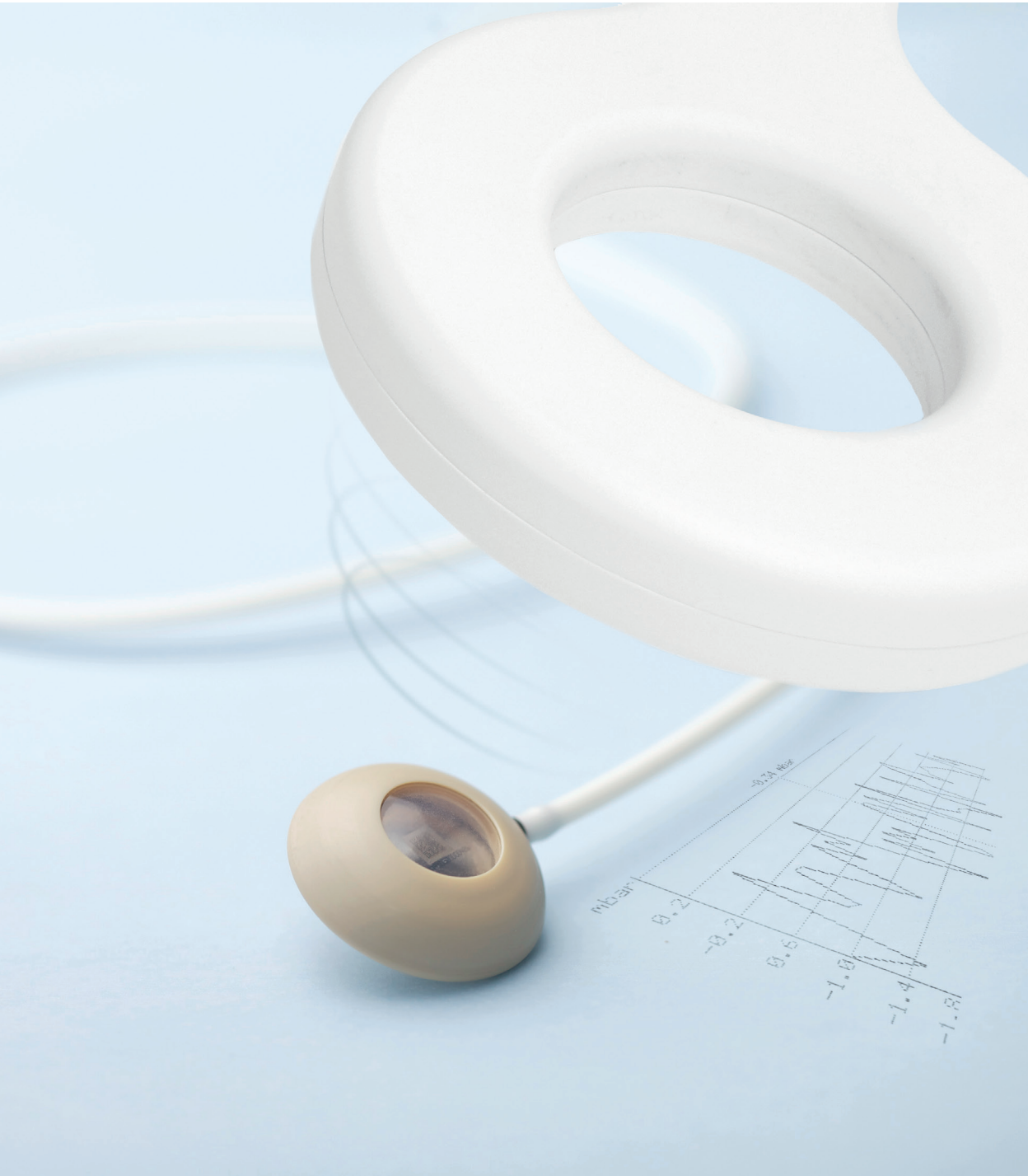

NEUROCHIRURGIE

SENSOR RESERVOIR

SENSOR VORKAMMER

TELEMETRIC SHUNT CONTROL – READING INNER VALUES

AESCULAP® – a B. Braun brand

Aesculap AG | Am Aesculap-Platz | 78532 Tuttlingen | Deutschland | www.aesculap.de

NOTIZEN

A series of horizontal dotted lines spaced evenly down the page, serving as a template for handwritten notes.

NOTIZEN

A series of horizontal dotted lines for writing notes, spanning the width of the page.

A series of horizontal dotted lines for writing, spanning the width of the page.

Hersteller gem. RL 93/42/EWG

■ **CHRISTOPH MIETHKE GMBH & CO. KG**

Christoph Miethke GmbH & Co. KG | Ulanenweg 2 | 14469 Potsdam | Deutschland
Tel. +49 331 62083-0 | Fax +49 331 62083-40 | www.miethke.com

Vertrieb Österreich

B. Braun Austria GmbH | Aesculap Division | Otto Braun-Straße 3-5 | 2344 Maria Enzersdorf
Tel. +43 2236 46541-0 | Fax +43 2236 46541-177 | www.bbraun.at

Vertrieb Schweiz

B. Braun Medical AG | Aesculap Division | Seesatz 17 | 6204 Sempach
Tel. +41 58258 5000 | Fax +41 58258 6000 | www.bbraun.ch

AESCULAP® – a B. Braun brand

Vertrieb

Aesculap AG | Am Aesculap-Platz | 78532 Tuttlingen | Deutschland
Tel. 07461 95-0 | Fax 07461 95-2600 | www.aesculap.de

Die Produktmarken „GAV“, „miniNAV“, „proGAV“, „proSA“ und „SHUNTASSISTANT“ sind eingetragene Marken der Christoph Miethke GmbH & Co. KG.

Die Hauptproduktmarke „Aesculap“ ist eine eingetragene Marke der Aesculap AG.

Technische Änderungen vorbehalten. Dieser Prospekt darf ausschließlich zur Information über unsere Erzeugnisse verwendet werden. Nachdruck, auch auszugsweise, verboten.