



Ihr Partner für ambulantes Operieren

Ihr Überblick über unser Produktsortiment

Ambulantes Operieren mit B. Braun

Ihr verlässlicher Partner jetzt auch in Ihrer Gesundheitseinrichtung

Sie kennen B. Braun als kompetenten und verlässlichen Partner innerhalb des Krankenhauses und haben bereits viele Produkte von uns selbst verwendet.

Mit Promanum® pure haben Sie die chirurgische Händedesinfektion vollzogen, Infusionsmanagement mit Intrafix® SafeSet praktiziert, mit einem Aesculap® Skalpell Ihren Schnitt gesetzt und DaFilon® zum Wundverschluss verwendet. Und darüber hinaus war im Klinikalltag auch sichergestellt, dass alle Instrumente korrekt aufbereitet und regelmäßig serviciert wurden.

Auch in Ihrer eigenen Ordination können Sie jetzt auf die Expertise von B. Braun zählen!

Wir sind immer Ihr verlässlicher Partner, wenn es um das Wohl und die Sicherheit in der Behandlung Ihrer Patient*innen geht. Ganz gleich ob eigene Klinik, ambulantes Zentrum, Arztpraxis – einzeln oder in der Gruppe – gemeinsam mit Ihnen kreieren wir die für Sie passenden Lösungen aus unserem vielfältigen Portfolio mit über 5.000 Produkten, die zu 95 % in eigener Fertigung hergestellt werden. Ergänzt wird unser Angebot durch intelligente Services und Dienstleistungen.

Sie versorgen Ihre Patient*innen und können auf unsere Expertise zählen

Als eines der weltweit führenden Unternehmen der Medizintechnologie agieren wir seit 1839 als Familienunternehmen mit Pioniergeist und mutigen Investitionen. Von unserem Hauptsitz in Deutschland aus sind wir über unsere eigenen Niederlassungen und Produktionen mit der ganzen Welt verbunden.

„Wir schützen und verbessern die Gesundheit von Menschen auf der ganzen Welt“ ist unsere Vision, die uns antreibt. Unsere Innovationskraft ist bis heute der Motor unseres Erfolgs. Effizienz ist der Schlüssel, um unsere Kraft zu bündeln und Nachhaltigkeit lässt uns in Verantwortung für nachfolgende Generationen handeln. Wir fördern eine Kultur, in der wir uns aufeinander verlassen, Verantwortung übernehmen und Unterschiede wertschätzen.

Damit Sie sich auf Ihre Patient*innen und deren optimale Behandlung konzentrieren können, haben wir für Sie ein fokussiertes Portfolio zusammengestellt und präsentieren Ihnen eine feine Auswahl an Lösungen zu den Themenbereichen Desinfektion, Infusionstherapie, Instrumente, Nahtmaterial und Wundversorgung. Darüber hinaus finden Sie wertvolle Dienst- und Serviceleistungen, wie beispielsweise zu den Bereichen Reparatur von Instrumenten und maßgeschneiderte Schulungsangebote.

[Kontaktieren Sie uns, damit wir Sie in Ihrer Praxis und Ihrem Tun mit unserer Expertise bestmöglich unterstützen können.](#)

Inhalt

B. Braun bietet ein umfassendes Produktportfolio für ambulantes Operieren: vom hochwertigen chirurgischen Instrumentarium und Verbrauchsmaterial bis hin zum kundenspezifischen Set für die Chirurgie.



Desinfektion & Hygiene
Seite 8



Schutzausrüstung
Seite 20



Infusionsmanagement
Seite 23



Chirurgische Instrumente & Container
Seite 40



Nahtmaterial
Seite 62



Wundversorgung
Seite 75

Inhalt

Desinfektion & Hygiene

Händehygiene	
Promanum® Pure	9
Softa-Man® ViscoRub	9
Softaskin® pure	10
Trixo®-lind pure	10
Wandspender plus	11
Hautantiseptik und -reinigung	
Softasept® BZ	12
Chlorhexidin 2 % Alkohollösung	13
Softa® Swabs Reinigungstupfer	13
Flächendesinfektion und -reinigung	
Meliseptol® Wipes sensitive	15
Meliseptol® Wipes ultra	15
Meliseptol® New Formular	16
Melsept® SF	16
Manuelle und maschinelle Instrumentenreinigung und -desinfektion	
Helimatic® Cleaner alkaline	17
Helimatic® Neutralizer C	17
Stabimed® fresh	18
Instrumentenwanne	18
Unsere Dienstleistungen im Bereich Desinfektion & Hygiene	19

Schutzausrüstung

OP-Handschuhe	
Vasco® OP Sensitive	21
Vasco® OP Powdered	21
Untersuchungshandschuhe	
Vasco® Nitril white / blue	22
Handschuh Wandhalterung	22

Infusionsmanagement

Venenverweilkanülen	
Vasofix® Safety	24
Askina® Soft Clear I.V.	24
Infusionsgeräte	
Intrafix® SafeSet	25
Intrafix® SafeSet Flush	25
Infusionszubehör & Arzneimittelzubereitung	
Discofix® C Dreiwegehähne	26
Caresite mit Verlängerungsleitung	26
Combi-Stopper-Verschlussknoten	27
Transofix®	27
Mini-Spike® Filter	28
Sterifix® Filternadeln	28
Sterican® Mix/Sol-M® halbstumpf	29
Medibox® Abwurfbehältnis	29
Einmalspritzen	
Injekt® Luer Solo	30
Injekt® Luer Lock Solo	30
Injekt®-F	31
Omnifix® Luer Solo	32
Omnifix® Luer Lock Solo	32
Omnifix®-F Luer	33
Omnifix®-F Luer Lock Solo	33
Einmalkanülen	
Sterican®	34
Sterican® zur Insulininjektion	34
Sterican® zur Gabe von Heparin, Tuberkulin	35
Sterican® zur Blutentnahme	35
Sterican® zur Varizenverödung/Blutentnahme	36
Sterican® für die intramuskuläre Anwendung	36
Sterican® für die tief-intramuskuläre Anwendung	37
Sterican® zur Neuraltherapie	37
Sterican® Safety	38
Unsere Dienstleistungen im Bereich Infusionsmanagement	39

Chirurgische Instrumente & Container

Skalpellgriffe	41
Scheren	42
Anatomische Pinzetten	46
Chirurgische Pinzetten	47
Nadelhalter	48
Zangen & Klemmen	49
Wund- & Hauthaken	54
Wundspreizer & Weichteilhaken	56
Lidhaken, Ölspray Aesculap® Sterilit	57
Container und Instrumentenorganisation	58
Aesculap® Mini Sterilcontainer	59
Aesculap® Mini Sterilcontainer - Zubehör	60
Unsere Dienstleistungen im Bereich Instrumentenmanagement	61
Nahtmaterial	
Resorbierbares Nahtmaterial - monofil	
Monosyn® quick	63
Monosyn®	63
MonoPlus®	63
Resorbierbares Nahtmaterial - geflochten	
Monomax®	63
Novosyn® Quick	63
Novosyn®	63
Nicht-resorbierbares Nahtmaterial - monofil	
Optilene®	64
Dafilon®	64
Supramid®	64
Nicht-resorbierbares Nahtmaterial - geflochten	
PremiCron®	
Dagrofil®	
Steelex®	
Silkam®	
Gewebespezifische Anwendungsempfehlungen	66
Für jede Naht den richtigen Faden	
Beschriftung der Verpackung und Folie	68

B. Braun Nadelnomenklatur	69
Nadelübersicht	70
DermaSlide® - DGMP	71
Gewebekleber	
Histoacryl®	72
Histoacryl® Flexible	72
Hautklammergerät	
Manipler® AZ	73
Einweg-Hautklammerentferner	73
Unsere Dienstleistungen im Bereich Nahtmaterial	74

Wundversorgung

Wundspülung	
Prontosan® Wundspüllösung	76
Prontosan® Wound Spray	76
Prontosan® Wound Gel X	77
Silikon-Wundauflagen	
Askina® SilNet	78
Kompressen und Tupfer	
Askina® Mullkompressen	79
Askina® Schlinggazetupfer	80
Askina® Brauncel®	80
Wundverbände	
Askina® Soft steril	81
Askina® Fix	81
Askina® kohäsive Fixierbinde	82
Askina® Haft Color	82
Zubehör	
Askina® Skin Freeze	83

Desinfektion & Hygiene Rundum wirksam schützen



Wir unterstützen Sie bei Konzept und Durchführung eines optimalen Hygienemanagements. So schaffen Sie eine wesentliche Voraussetzung für einen erfolgreichen Praxisalltag und den Schutz von Patient*innen und Anwender*innen.

Händehygiene

Händedesinfektion auf einen Blick	Routine-desinfektion	Gelförmige Händedesinfektion	Normale Haut	Sensible Haut	Parfümfrei	Farbstofffrei	Allergietestet	Rückfetter
Promanum® pure	●		●	●	●	●	●	●
Softa-Man® ViscoRub	●	●	●	●	●	●	●	●



Promanum® pure

Händedesinfektion mit speziellem Rückfattersystem

- Händedesinfektionsmittel mit ausgesuchten Rückfattern
- DGHM-/VAH-, RKI-gelistet (Wirkungsbereich A) und in der IHO-Desinfektionsmittelliste
- Wirksam gegen Bakterien (inkl. MRSA, TbB) und Pilze
- Viruswirksamkeit: begrenzt viruzid PLUS (behüllte Viren plus Adeno-, Noro-, Rotaviren)
- Farbstoff- und parfümfrei, frei von Zusatzwirkstoffen
- Einwirkzeit hygienische Händedesinfektion 30 Sek.
- Einwirkzeit chirurgische Händedesinfektion 90 Sek.

LIEFERFORM	VE	ART.-NR.
500 ml-Spenderflasche	20 Stück	19478
1000 ml-Spenderflasche	10 Stück	19480



Softa-Man® ViscoRub

Händedesinfektion und -pflege in einem

- Gelförmiges Händedesinfektionsmittel
- DGHM-/VAH-gelistet und in der IHO-Desinfektionsmittelliste
- Wirksam gegen Bakterien (inkl. MRSA, TbB) und Pilze
- Viruswirksamkeit: begrenzt viruzid (inkl. HBV, HCV, HIV), wirksam gegen Rota-, Influenza- und Noroviren
- Farbstoff- und parfümfrei
- Frei von Zusatzwirkstoffen
- Exzellent hautverträglich
- Einwirkzeit hygienische Händedesinfektion 30 Sek.
- Einwirkzeit chirurgische Händedesinfektion 90 Sek.

LIEFERFORM	VE	ART.-NR.
500 ml-Spenderflasche	20 Stück	19166
1000 ml-Spenderflasche	10 Stück	19167

Händehygiene

Händereinigung und Händepflege auf einen Blick	Normale Haut	Sensible Haut	Parfümfrei	Farbstofffrei	Allergietestet	Rückfetter	Hautneutraler pH-Wert	Seifenfrei
Softaskin® pure	●	●	●	●	●	●	●	●
Trixo®-lind pure	●	●	●	●	●	●	●	-



Softaskin® pure für sehr empfindliche Haut

- Allergenarme Waschlotion mit hautneutralem pH-Wert
- Speziell für besonders sensible und beanspruchte Haut
- Frei von Mikroplastik und Paraben, Parfüm- und farbstofffrei
- Ausgestattet mit hochwertigen Tensiden, biologisch abbaubar
- Geringerer Kunststoffeinsatz durch neuartiges Flaschensystem
- Allergie- und dermatologisch getestet

LIEFERFORM	VE	ART.-NR.
500 ml-Spenderflasche	20 Stück	180206
1000 ml-Spenderflasche	10 Stück	180210



Trixo®-lind pure Die Pflege mit verringertem Allergiepotenzial

- Schützt und pflegt die besonders empfindliche, trockene und beanspruchte Haut
- Hochwertige Pflegekomponenten wie Panthenol (Provitamin B5) und Allantoin mildern Reizzustände und wirken hautberuhigend
- Ö/W-Emulsion
- Farbstoff- und parfümfrei
- Hautneutraler pH-Wert
- Allergietestet
- Wirksame Pflege speziell bei häufigem Waschen und Desinfizieren

LIEFERFORM	VE	ART.-NR.
500 ml-Spenderflasche	20 Stück	180287

Zubehör



Wandspender plus
ELS

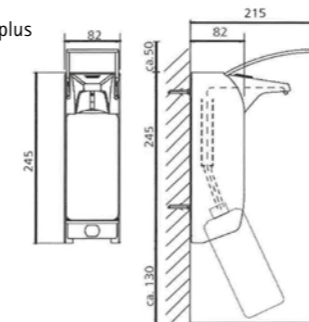

Wandspender plus
TLS

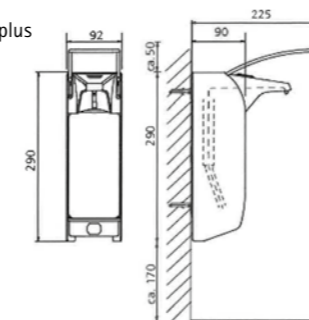

Wandspender plus

Hygienische Entnahme, präzise Dosierung und einfache Reinigung

- Zur Applikation von Händedesinfektionsmitteln, Waschlotionen oder Pflegelotionen
- Mit Armhebelbedienung
- Bedienhebel in zwei unterschiedlichen Längen
- Aluminiumgehäuse
- Autoklavierbar (ausgenommen: Kunststoffpumpe und Rückenplatte)
- Kunststoff- oder Edelstahlpumpe
- Leichte und schnelle Pumpenreinigung durch Frontentnahme
- Einstellbare Dosierung ca. 0,75 ml / 1,0 ml / 1,5 ml in Abhängigkeit von der Viskosität des Füllgutes
- Inklusive flexibler Dichtungskappe gegen Verdunstung
- Passend für alle handelsüblichen 500 ml und 1000 ml Gebinde
- Zusätzlich zwei austauschbare Clips (Desinfektion / Waschlotion)
- Optional als Zubehör: Auffangschale, Signalrahmen und Abschließplatte (s. Seite 49 und 50)
- Optional: Einwegpumpe zur einmaligen Verwendung, Aufbereitung der Kunststoff- oder Edelstahlpumpe entfällt (s. Seite 49).

Weiteres Zubehör auf Anfrage

LIEFERFORM	DOSIERPUMPE	VE	ART.-NR.
Wandspender plus	Kunststoff	1 Stück	1418894
ELS Langarm 500 ml (AH* ca. 170 mm sichtbare Hebellänge)	Edelstahl	1 Stück	4400114
Wandspender plus	Kunststoff	1 Stück	1418895
TLS Langarm 1000 ml (AH* ca. 170 mm sichtbare Hebellänge)	Edelstahl	1 Stück	4400115

Haut

Antiseptik und Reinigung

Hautantiseptik auf einen Blick	Intakte Haut	Farblos	Gefärbt
Softasept® BZ	●	●	
Chlorhexidin 2 %	●	●	●
Softa® Swabs Tupfer	●	●	



Softasept® BZ

Schnelle Hautdesinfektion vor Injektionen und Punktionen

- Gebrauchsfertige, alkoholische Lösung zur Anwendung auf der Haut
- Ohne mikrobizide Zusatzstoffe
- Wirkt bakterizid, levurozid, tuberkulozid, gegen behüllte Viren, Adenovirus, Norovirus und Poliovirus
- Kurze Einwirkzeit (ab 15 Sekunden)
- Trocknet schnell
- Dosierpumpe und Handsprühkopf als Zubehör erhältlich
- ÖGHMP gelistet

LIEFERFORM	VE	ART.-NR.
250 ml-Sprühflasche	20 Stück	180237
1000 ml-Flasche	10 Stück	180238
5 Liter-Kanister	1 Stück	180239

Haut

Antiseptik und Reinigung



Chlorhexidin 2% Alkohollösung

Zur schnellen Desinfektion der zu behandelnden Hautpartien

- Gebrauchsfertiges, alkoholisches Hautdesinfektionsmittel, trocknet schnell
- Wirkt gegen behüllte Viren (inkl. HBV, HCV, HIV), Bakterien und Pilze
- Biozid-Produkt Hautgruppe 1
- VAH-gelistet

PRODUKT	LIEFERFORM	VE	ART.-NR.
Chlorhexidin 2 % gefärbt	500 ml-Ovalflasche	20 Stück	19532
Chlorhexidin 2 % ungefärbt	500 ml-Ovalflasche	20 Stück	19534

Softa® Swabs Reinigungstupfer

Fusselfreie Alkoholtupfer

- Zur Reinigung der intakten Haut vor Injektionen oder Punktionen
- Absorbierendes, nicht-faserndes Vlies
- Handliche Größe (gefaltet 32,4 mm x 30 mm, aufgefaltet 65 mm x 30 mm)



LIEFERFORM	VE	ART.-NR.
Packung zu 100 Stück	1 Pack	19579

Flächendesinfektion und -reinigung

Desinfektion und Reinigung von Flächen, Inventar und Geräten auf einen Blick

	Alkohol	formaldehydfrei	aldehydfrei	wirksam gegen: ▪ Bakterien	▪ Pilze	begrenzt viruzid (inkl. HBV, HCV, HIV)	begrenzt viruzid PLUS	viruzid	wirksam gegen: ▪ TbB	▪ MRSA	▪ Polioviren	▪ Rotaviren	▪ Adenoviren	▪ Polyomaviren	▪ Noroviren (FCV/MNV)	auch geeignet für: ▪ Lebensmittelbereich
Meliseptol® Wipes sensitive	●	●	●	●	●	●			●	●				●	●	●
Meliseptol® Wipes ultra		●	●	●	●	●	●	●		●	●	●	●	●	●	
Meliseptol® New Formula	●	●	●	●	●	●	●		●	●		●	●		●	●
Melsept® SF		●	●	●	●	●				●				●	●	●

HINWEIS: Desinfektionsmittel sicher verwenden. Vor Gebrauch stets Kennzeichnung und Produktinformation lesen.



Meliseptol® Wipes sensitive

Desinfektionstücher für alkoholempfindliche Flächen

- Weiche, gebrauchsfertige Tücher zur Schnelldesinfektion von Ultraschallköpfen und anderen alkoholempfindlichen Oberflächen, Einwirkzeit: ab 1 Minute
- Getränkt mit Meliseptol® Foam pure
- Sehr gute Materialverträglichkeit
- Weiche, nicht fuselnde Vliesqualität, vermeidet ein Verkratzen von empfindlichen Oberflächen
- Schnell wirksam, auch gegen Polyomaviren
- Dermatologisch getestet
- Aldehyd- und aminfrei, ohne Parfüm
- Tränkflüssigkeit DGHM-/VAH-gelistet und in der IHO-Desinfektionsmittelliste

LIEFERFORM	VE	ART.-NR.
Spenderbox mit 60 Tüchern (15,2 x 20 cm)	12 Stück	19582
Flowpack 100 mit 100 Tüchern (18 x 20 cm)	6 Stück	19894



Meliseptol® Wipes ultra

Alkoholfreie, viruzide Desinfektionstücher

- Alkoholfreie gebrauchsfertige Tücher (14 x 20 cm) zur Reinigung und Desinfektion von alkoholempfindlichen Medizinprodukten, Inventar und kleinen Flächen
- Bakterizid und levurozid
- Viruzid gem. RKI-Empfehlung (inkl. Polio-, Adeno-, Polyomaviren sowie HBV, HCV, HIV und Influenzaviren)
- Sporizid
- Besonders geeignet zur Aufbereitung von Ultraschallsonden mit Schleimhautkontakt¹
- Gute Reinigungsleistung durch nicht-fixierende Inhaltsstoffe
- Einwirkzeit: 2 Minuten
- DGHM-/VAH-gelistet und in der IHO-Desinfektionsmittelliste

LIEFERFORM	VE	ART.-NR.
Spenderbox mit 100 Tüchern	12 Stück	180014

¹ Siehe Anleitung Sondaufbereitung mit B. Braun-Verfahren

Flächendesinfektion und -reinigung



Meliseptol® New Formula

Alkoholisches Schnelldesinfektionsmittel ohne Zusatzwirkstoffe

- Gebrauchsfertiges alkoholisches Desinfektionsmittel zum Versprühen oder Wischen
- Für medizinisches Inventar und andere alkoholbeständige Oberflächen
- Wirkt gegen Bakterien (inkl. MRSA, TbB und Mykobakterien) und Pilze (levurozid); begrenzt viruzid PLUS (behüllte Viren plus Adeno-, Noro-, Rotaviren)
- Einwirkzeit: 1 Min. (gem. DGHM/VAH und begrenzt viruzid PLUS)
- DGHM-/VAH-gelistet und in der IHO-Desinfektionsmittelliste

LIEFERFORM	VE	ART.-NR.
1000 ml-Handsprühflasche (Sprühkopf bitte zusätzlich bestellen)	10 Stück	19764
1000 ml-Flasche	10 Stück	19761
5 Liter-Kanister	1 Stück	19758
Sprühkopf für 1000 ml-Flasche	50 Stück	6510094



Melsept® SF

Formaldehydfrei, für alle medizinischen Risikobereiche

- Wässriges Konzentrat zur kombinierten Reinigung und Desinfektion von Fußböden/ Inventar
- Einsetzbar in medizinischen Bereichen und im Lebensmittelbereich
- Zur Desinfektion von Dental-Abformmassen geeignet
- Wirkt gegen Bakterien (inkl. MRSA, TbB) und Pilze, viruzid (behüllte und unbehüllte Viren)
- Formaldehydfrei
- Materialverträglich mit üblicherweise eingesetzten Fußbodenmaterialien wie z.B. PVC, Gummi und Linoleum
- Anwendung: 0,5% / 60 Min., 2,0% / 15 Min. (DGHM/VAH, begrenzt viruzid und wirksam gegen Rota-, Adeno- und Polyomaviren)
2,0% / 2 Std. (viruzid)
- DGHM-/VAH-gelistet und in der IHO-Desinfektionsmittelliste

LIEFERFORM	VE	ART.-NR.
1000 ml-Flasche	10 Stück	18906
5 Liter-Kanister	1 Stück	18907

Manuelle & maschinelle Instrumentenreinigung und -desinfektion

Manuelle und Maschinelle Instrumentenreinigung und -desinfektion auf einen Blick	thermostabile Materialien	thermolabile Materialien	Reinigung	wirksam gegen: ▪ Bakterien	▪ Pilze	begrenzt viruzid (inkl. HBV, HCV, HIV)	Neutralisation
Helimatic® Cleaner alkaline			●				
Helimatic® Neutralizer C							●
Stabimed® fresh	●	●	●	●	●	●	



Helimatic® Cleaner alkaline

Alkalischer Flüssigreiner

- Alkalischer Flüssigreiner mit pH > 10 und spezieller Tensidkombination für die maschinelle Reinigung thermostabiler und alkalibeständiger Medizinprodukte
- Entfernt zuverlässig Proteine, Lipide, Körperflüssigkeiten sowie andere organische Substanzen
- Optimiert die Reinigung bei besonderen Aufbereitungsproblemen und Risikosituationen
- Schaumarm auch unter organischer Belastung

Nach der Reinigung mit Helimatic® Cleaner alkaline ist eine Neutralisation alkalischer Rückstände mit Helimatic® Neutralizer C erforderlich.

LIEFERFORM	VE	ART.-NR.	BEISPIEL FÜR PROZESS-PARAMETER	KONZ.	🌡️	🕒
5 Liter-Kanister	1 Stück	18731	Standard-Instrumente	0,3–0,8% (3–8 ml/l)	50 °C	10 Min.



Helimatic® Neutralizer C

Flüssiges Neutralisationsmittel auf Basis von Zitronensäure

- Umweltverträgliches flüssiges Neutralisationsmittel
- Für die Neutralisation alkalischer Rückstände (nach dem Einsatz von Helimatic® Cleaner alkaline)
- Auf Basis von Zitronensäure
- Umweltverträglich und leicht abbaubar
- Phosphat- und tensidfrei
- Auch in Ergänzung zu Neutralreinigern einsetzbar, um in Abhängigkeit von der Wasserqualität das Aufbereitungsergebnis zu verbessern
- Anwendungskonzentration: 0,05–0,3 %

LIEFERFORM	VE	ART.-NR.
5 Liter-Kanister	1 Stück	18732

Manuelle & maschinelle Instrumentenreinigung und -desinfektion



Stabimed® fresh

Schnelle Desinfektion und Reinigung

- Flüssiges Konzentrat auf Basis von Alkylaminen, aldehyd-, phenol- und QAV-frei
- Frischer, angenehmer Duft
- Schon ab 5 Minuten wirksam
- Schnelle und schonende Aufbereitung von chirurgischem und zahnärztlichem Instrumentarium, Laborgeräten, starren Endoskopen, Anästhesiezubehör und anderen thermolabilen Materialien
- Kurze Einwirkzeit: 1,0%/5 Min. (DGHM/VAH und begrenzt viruzid), 2,0%/15 Min., 0,5%/60 Min. (DGHM/VAH, begrenzt viruzid und tuberkulozid)
- Breites Wirkungsspektrum: Bakterien (inkl. MRSA, TbB) und Pilze (levurozid); begrenzt viruzid (inkl. HBV, HCV, HIV) und wirksam gegen Polyoma- und Adenoviren
- Im Ultraschallbad einsetzbar
- Außergewöhnliche Reinigungskraft, verbunden mit optimalem Blut- und Sekret-Lösevermögen
- Vermeidet die Fixierung von Proteinen
- DGHM-/VAH-gelistet und in der IHO-Desinfektionsmittelliste

LIEFERFORM	VE	ART.-NR.
1000 ml-Flasche	10 Stück	19689
5 Liter-Kanister	1 Stück	19690



Instrumentenwanne

Praktisches Hilfsmittel bei der Instrumentendesinfektion

- Je nach Bedarf Wannen für 2 Liter (Füllvolumen bis 4 Liter) und 10 Liter
- Mit herausnehmbarem Siebeinsatz
- Keine Geruchsbelästigung durch dicht schließenden Deckel
- Seitlich aufgedruckte Liter-Markierung

LIEFERFORM	VE	ART.-NR.
2 Liter (L/B/H 32,5 x 17,6 x 15,0 cm) Innenmaße des Siebes (27,5/12,5/12,0 cm)	1 Stück	3908259
10 Liter (L/B/H 53,0 x 32,5 x 15,0 cm) Innenmaße des Siebes (45,5/16,8/12,5 cm)	1 Stück	3908267



SCAN ME



Für mehr Informationen besuchen Sie unsere Webseite unter <https://www.bbraun.at/de/produkte-und-therapien/hygienemanagement.html>

Hygienemanagement Beratung und Konzept

Sicherheit geben: Weil der Mensch im Mittelpunkt steht

In fast jeder medizinischen Einrichtung gibt es Potenzial, das Hygienemanagement zu optimieren. Damit verbunden sind Gewinne in Hinblick auf den Schutz von Patient*innen und Personal, Gesundheit, Rechtssicherheit sowie finanzieller Ressourcen.

B. Braun bietet seit einigen Jahren kompetente Beratung für den Bereich Hygienemanagement in Arztpraxen, ambulanten OP-Zentren und medizinischen Versorgungszentren an. Diese individuelle Beratungsleistung unterstützt medizinische Einrichtungen dabei, Verbesserungspotenziale nachhaltig auszuschöpfen.

Sie sehen bei sich in der Ordination ein Optimierungspotenzial? Dann treten Sie mit Ihrer*m Medizinprodukteberater*in in Kontakt und wir erarbeiten gemeinsam Ihr individuelles Angebot!

Wie wäre es denn mit einer Fortbildung für Sie und Ihr Praxisteam?

Welche Rolle spielen gezielte Desinfektionsmaßnahmen, beginnend bei der Händedesinfektion, bis hin zur Desinfektion gegen spezielle Erreger, soll in dieser Fortbildung erörtert werden.

Ist Desinfektion auf jeden Fall notwendig?

Wann reicht eine Reinigung aus?

Ist es eine eigene Spezies von sogenannten «Krankenhauskeimen», gegen die wir vorgehen müssen, oder woher stammen diese Erreger?

Themen:

- Alkohol in der Ordination - verboten oder notwendig?
- Erregerverbreitung: eine (Trans)mission impossible?
- Gehört der Ordinationsfußboden zu den patientennahen Oberflächen?
- Ihre Hände: Waschen Sie noch oder desinfizieren Sie schon?
- Mit oder ohne Gummi: wie sinnvoll sind Untersuchungshandschuhe?

Kontaktieren Sie gerne Ihre*n Medizinprodukteberater*in für eine Terminvereinbarung oder treten Sie gleich mit unserer Aesculap® Akademie in Verbindung: aesculap-akademie.at@bbraun.com



SCAN ME



Aktuelle Kurse finden und buchen Sie einfach und komfortabel unter <https://austria.aesculap-academy.com>



Schutzausrüstung Für jede Situation gewappnet sein



Der passende Schutz schützt Patient*innen und Anwender*innen – achten Sie auch auf sich selbst.

Operations- und Schutzhandschuhe



Vasco® OP Sensitive

Innenbeschichteter vollanatomischer steriler OP-Handschuh mit hervorragender Tastsensibilität für mehr Sicherheit im OP aus hochelastischem Naturkautschuklatex

- OP-Handschuhe nach MDD 93/42/EWG, EN 455
- Schutzhandschuhe nach PPE 89/686/EWG, EN 420, EN 374
- Puderfrei
- Latex-freie Polymer-Innenbeschichtung
- Durchschnittliche Wandstärke an der Handfläche: 0,21 mm
- AQL 0,65

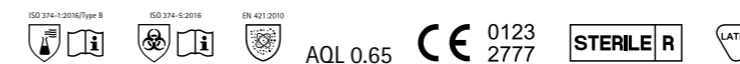

GRÖSSE	BREITE	GESAMTLÄNGE	VE	ART.-NR.
5,5	73 ± 3 mm	≥ 270 mm	40 Paar	6080990
6	79 ± 3 mm	≥ 270 mm	40 Paar	6081002
6,5	85 ± 3 mm	≥ 270 mm	40 Paar	6081010
7	91 ± 3 mm	≥ 280 mm	40 Paar	6081029
7,5	97 ± 3 mm	≥ 280 mm	40 Paar	6081037
8	105 ± 3 mm	≥ 280 mm	40 Paar	6081045
8,5	111 ± 3 mm	≥ 285 mm	40 Paar	6081053
9	112 ± 3 mm	≥ 285 mm	40 Paar	6081060



Vasco® OP Powdered

Steriler anatomisch geformter OP-Handschuh aus hochelastischem Naturlatex

- OP-Handschuhe nach MDD 93/42/EWG, EN 455
- Leicht gepudert, dadurch besonders leichtes Anziehen, weiß
- Frei von Thiuram
- Mikrorauhe Oberfläche - gutes Tastgefühl, guter Nassgriff
- AQL 0,65 (Dichtheit)
- Typische, durchschnittliche Wandstärke an der Handfläche: 0,21 mm

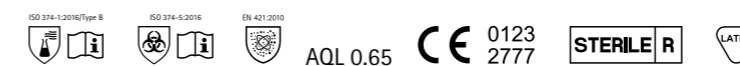

GRÖSSE	BREITE	GESAMTLÄNGE	VE	ART.-NR.
6	79 ± 3 mm	≥ 270 mm	50 Paar	6031510
6,5	85 ± 3 mm	≥ 270 mm	50 Paar	6031525
7	91 ± 3 mm	≥ 280 mm	50 Paar	6031532
7,5	97 ± 3 mm	≥ 280 mm	50 Paar	6031546
8	104 ± 3 mm	≥ 280 mm	50 Paar	6031553
8,5	111 ± 3 mm	≥ 285 mm	50 Paar	6031564

Untersuchungshandschuhe



Vasco® Nitril white / blue

Unsteriler beidhändiger Untersuchungshandschuh aus Nitril

- Puderfreie Untersuchungshandschuhe nach MDD 93/42/EWG, EN 455
- Schutzhandschuhe nach PPE Regulation EU 2016/425 (Cat. III), EN 420, EN 374 (Type B)
- Online-chloriniert
- Durchschnittliche Wandstärke an der Handfläche: 0,06 mm
- AQL 1,0



GRÖSSE	INHALT PRO PACKUNG	VE	ART.-NR. WHITE	ART.-NR. BLUE
XS	150 Stück	10 Packungen	9208402	9209809
S	150 Stück	10 Packungen	9208410	9209817
M	150 Stück	10 Packungen	9208429	9209825
L	150 Stück	10 Packungen	9208437	9209833
XL	135 Stück	10 Packungen	9208445	9209841

Handschuh Wandhalterung



Handschuh Wandhalterung

- Wandhalter zur Aufnahme von Untersuchungshandschuh-Dispenserboxen
- Edelstahl
- Innenmaße: S: 215 x 112 x 70 mm, L: 250 x 130 x 78 mm
- S – passend z. B. für: Vasco® Nitril light, Vasco® Vinyl und Vasco® Powdered (100 St. / Pack.)
- L – passend für: Vasco® Nitril (150 St. / Pack.), Vasco® long, Vasco® Sensitive (100 St. / Pack.)

LIEFERFORM	VE	ART.-NR.
S	1	9209503
L	1	9209511



SCAN ME



Für mehr Informationen besuchen Sie unsere Webseite unter <https://www.bbraun.at/de/produkte-und-therapien/produktkatalog/hygienemanagement/handschuhe.html>

Infusionsmanagement Vom Infusionsbeutel bis zum Patient*innenzugang



Stellen Sie einen reibungslosen Ablauf von Infusionstherapien in Ihrer Praxis sicher und schützen Sie dabei die Gesundheit von Anwender*innen und Patient*innen.

Venenverweilkanülen



Vasofix® Safety

Sicherheitsvenenverweilkanüle mit Polyurethan-Katheter für eine venenschonende Platzierung und komplikationslose Verweildauer

- Mit integriertem, selbstaktivierendem Sicherheitsclip, der die Nadelspitze sofort nach dem Herausziehen sichert
- Integrierter Zuspritzport für schnelle Medikamentenapplikation ohne erneut erforderliche Punktion
- 3-Facetten-Schliff-Geometrie sorgt für exzellente Punktionseigenschaften
- Hochtransparente Blutkammer, hydrophober Blutfängerstopfen
- Das Kapillar verfügt über vier vollständig eingebettete Röntgenkontraststreifen
- Lock-Ansatz, abnehmbarer Lock-Verschlusskonus
- Farbliche Größenkennzeichnung
- Latex- und PVC-frei

Fertigung gemäß ISO-Standard 10.555-1/5

GAUGE	FLOW	Ø INNEN	Ø X LÄNGE	VE	ART.-NR.
Vasofix® Safety – Polyurethan-Katheter					
■ 24G	22 ml/min	0,48 mm	0,7 x 19 mm	50 Stück	4269071S-01
■ 22G	36 ml/min	0,61 mm	0,9 x 25 mm	50 Stück	4269098S-01
■ 20G	65 ml/min	0,82 mm	1,1 x 25 mm	50 Stück	4269217S-01
■ 20G	61 ml/min	0,82 mm	1,1 x 33 mm	50 Stück	4269110S-01
■ 18G	103 ml/min	0,98 mm	1,3 x 33 mm	50 Stück	4269330S-01
■ 18G	96 ml/min	0,98 mm	1,3 x 45 mm	50 Stück	4269136S-01
□ 17G	128 ml/min	1,16 mm	1,5 x 45 mm	50 Stück	4269152S-01
■ 16G	196 ml/min	1,34 mm	1,7 x 50 mm	50 Stück	4269179S-01
■ 14G	343 ml/min	1,75 mm	2,2 x 50 mm	50 Stück	4269225S-01



Askina® Soft Clear I.V.

Transparenter Fixierverband für Venenverweilkanülen

- Ermöglicht eine sanfte und sichere Fixierung von Venenverweilkanülen
- Transparent, ermöglicht den Blick auf die Einstichstelle
- Hohe Wasserdampfdurchlässigkeit
- Sanfte Entfernung des Pflasters möglich
- Undurchlässig für Flüssigkeiten und Bakterien von außen
- Einfache Anwendbarkeit
- Stark saugfähiges Inselepad
- Extra-Tupfer zur Unterpolsterung des Kanülenkörpers
- Hypoallergener Kleber mit zuverlässiger Klebekraft
- Abgerundete Ecken verhindern ein Aufrollen des Verbandes

LIEFERFORM	VE	ART.-NR.
8 x 6 cm	50 Stück	9086893

Infusionsgeräte



Intrafix® SafeSet

Spezielle Infusionsgeräte mit Belüftung für Druck- und Schwerkraftinfusionen

- Schutz vor Luftinfusionen (AirStop) und automatische Entlüftung der Leitung ohne Flüssigkeitsverlust (PrimeStop)
- AirStop: Die einzigartige Filtermembran wirkt wie eine Barriere; der Eintritt von Luft in die Verbindungsleitung wird verhindert
- PrimeStop: Die Schutzkappe mit integrierter, flüssigkeitsabweisender Membran verhindert das Austreten von Infusionslösungen
- Scharfer Einstechdorn für leichtes Einstechen auch in hängende Behälter
- Bakteriendichte Belüftung mit Verschlussklappe
- Handliches Tropfkammerdesign mit hochtransparentem Schauglas und flexibler Pumpkammer zum leichten und schnellen Einstellen des Flüssigkeitsspiegels
- 15 µm-Filter in der Tropfkammer zum Schutz vor groben Partikeln
- Druckbeständigkeit bis 2 bar und geeignet für die Verwendung mit Infusionspumpen, die für einen 3 x 4,1 mm Schlauch ausgelegt sind
- Luer-Lock-Ansatz
- Latex- und DEHP-frei, Neutrapur: PVC-frei

TYP/SCHLAUHLÄNGE	VE	ART.-NR.
Standard, 180 cm	100 Stück	4063000



Intrafix® SafeSet Flush

Infusionsgerät mit Belüftung für Druck- und Schwerkraftinfusionen

- Scharfer Einstechdorn für leichtes Einstechen auch in hängende Behälter
- Bakteriendichte Belüftung mit Verschlusskappe
- Mit nadelfreiem Zuspritzventil Caresite® oberhalb der Inline-Tropfkammer
- Handliches Tropfkammerdesign mit hochtransparentem Schauglas und flexibler Pumpkammer zum leichten und schnellen Einstellen des Flüssigkeitsspiegels
- 15 µm-Filter in der Tropfkammer zum Schutz vor groben Partikeln
- Druckbeständigkeit: bis 2 bar
- Geeignet für die Verwendung mit Infusionspumpen, die für einen 3 x 4,1 mm Schlauch ausgelegt sind
- Luer-Lock-Ansatz
- Latex- und DEHP-frei

TYP/SCHLAUHLÄNGE	VE	ART.-NR.
Infusionsleitung 180 cm	25 Stück	4110000
Sekundärleitung 35 cm	100 Stück	4110001

Infusionszubehör & Arzneimittelzubereitung



Discofix® C Dreiwegehähne mit Verbindungsleitung

Mehrwegehahnsysteme für Infusionstherapie und Monitoring,
100% arzneimittelbeständig

- Zur Applikation von Medikamenten und Arzneimitteln wie Anästhetika, Zytostatika, Antibiotika, Narkoleptika, Immunsuppressiva und Lipiden
- Undichtigkeiten durch Spannungsrisse, Kontamination und Luftembolie werden verhindert
- Zuverlässige Konnektion hält auch bei langfristiger Anwendung
- Problemloser Zugang durch den Rotationsadapter bei Injektionen und Aspirationen
- Kein unbeabsichtigtes Lösen der Überwurfmutter
- Kontrolle der 45°-Position durch „Klick“
- Druckbeständigkeit: bis 2 bar
- Latex- und DEHP-frei

FARBE	LEITUNG	VE	ART.-NR.
Blau	10-cm-Schlauch	50 Stück	16502C

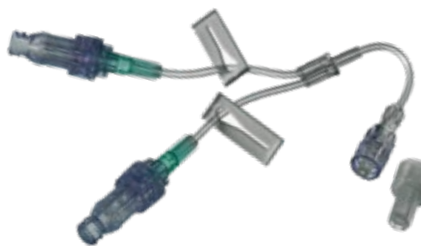

Caresite mit Verlängerungsleitung

Membranventil mit Verlängerungsleitung für den sicheren und bequemen Zugang in der Infusionstherapie

- Ermöglicht einen raschen Zugang zum Infusionssystem
- Verfügbar als Verlängerungsleitung mit einem Caresite-Ventil oder als Y-Leitung mit zwei Caresite-Ventilen
- Öffnet sich bei Konnektion und verschließt sich bei Dekonnektion der Spritze, daher ist kein Verschluss mit einer Verschlusskappe nötig
- Kein Blutaustritt aus Katheter bei Infusionswechsel und Dekonnektion
- Positiver Verschlussdruck: hilft eine Katheterokklusion vorzubeugen
- Einfache Wischdesinfektion durch glatte Oberfläche des Ventils
- Anzahl der Konnektionen am Ventil: mindestens 200-mal
- Sichtbarer Flüssigkeitskanal: Rückstände von Blut und Lösungen werden gesehen und können durch Spülen verhindert werden
- Kompatibel mit Luer-Lock und Luer-Steck-Ansätzen
- Latex-, PVC- und DEHP-frei

LÄNGE CA.	LÄNGE	FÜLLVOLUMEN	Ø INNEN	VE	ART.-NR.
Mit 2 Caresite-Ventilen	18 cm	0,9 ml	1,3 mm	50 Stück	470106-01



Combi-Stopper-Verschlusskone

Luer-Lock männlich und weiblich

- Zum idealen Verschließen aller weiblichen und männlichen Luer-Anschlüsse
- Steriler Verschluss aller Arten von Anschlüssen am Infusionsset
- Sicherer Verschluss von vorgefüllten Spritzen
- Aus Polyethylen (PE)
- Latex-, PVC- und DEHP-frei

FARBE	VE	ART.-NR.
Rot	100 Stück	4495101



Transofix®

Transferspike für sterile Flüssigkeiten

- Verwendbar zum Auflösen von Lyophilisaten, Mischen von Lösungen und Arzneimitteln, Aufschwemmen von Ery-Konzentrat
- Zwei schlanke, leicht silikonisierte Einstechdorne mit abgerundetem Schliff, um Abscherungen von Gummipartikeln zu vermeiden
- Komfortable Griffplatte
- Latex-, PVC- und DEHP-frei

TYP	VE	ART.-NR.
Transofix® Transferset	50 Stück	4090500

Infusionszubehör & Arzneimittelzubereitung

Mini-Spike® Filter

Entnahme- und Zuspritzspitze für Mehrdosenbehälter



- Mini-Spike® Filter
 - Mit integriertem, bakteriendichtem 0,45 µm Belüftungsfilter
 - Mit integriertem 5 µm Partikelfilter, der Partikel > 5 µm zurückhält
 - Mit blauem Schnappdeckel, der den Luer-Lock-Anschluss schützt
- Mini-Spike® Filter V
 - Das integrierte Ventil ermöglicht Entnahme über Kopf und vermeidet Leckagen
- Mini-Spike® Filter mit Mikrospritze
 - Kostensparende Restentleerung kleiner Arzneimittelbehältnisse durch Mikrospritze

TYP	VE	ART.-NR.
Standardspitze	50 Stück	4550234
Mini-Spike® Filter V	50 Stück	4550579
Mini-Spike® Filter mit Mikrospritze	50 Stück	4550528

Sterifix® Filternadeln

Filternadeln für die Entnahme und Filtration von Medikamenten



- Mit Dünwandstahlkanüle 19G/1,1 x 25 mm
- Partikelfilter 5 µm
- Luer-Lock-Ansatz
- Latex-, PVC- und DEHP-frei

TYP	AUSFÜHRUNG	VE	ART.-NR.
Sterifix® Filternadel	Mit integriertem Filter	50 Stück	4550404

Sterican® Mix/Sol-M® halbstumpf

Halbstumpfe Kanülen für die Arzneimittelzubereitung



- Zum Aufziehen von Lösungen aus Glasampullen mit Durchstechstopfen
- 40°-Schliff zur Verringerung von Ausstanzungen
- Sol-M®: mit integriertem 5 µm-Filter
- Dünwandkanüle für zügiges Aufziehen
- Aus rostfreiem Chrom-Nickel-Stahl
- Luer-Lock-Anschluss aus Polypropylen
- Farbliche Kennzeichnung der halbstumpfen Kanülen durch rote Einfärbung der Schutzkappe
- Einzeln steril verpackt

GAUGE X LÄNGE	Ø X LÄNGE	FARBE	VE	ART.-NR.
18G x 1 1/2"	1,2 x 40 mm	rot	100 Stück	4550400-01

Medibox®

Abwurfbehältnis für die Entsorgung spitzer und scharfer medizinischer Instrumente im medizinischen Umfeld



- Bruchbeständig, durchdringfest und standfest bei bestimmungsgemäßem Gebrauch gemäß der Vorgabe der DIN EN ISO 23907
- Frei haltender Deckel durch leichtes Einrasten in offener Position
- Temporär verschließbar mit einer Hand
- Permanent endverschließbar
- Kennzeichnung des maximalen Füllstandes auf dem Deckel bzw. direkt auf der Box
- Autoklavierbar bei 134°C für bis zu 18 Minuten (gilt nicht für die Medibox® 0,8 L)
- Unterschiedliche Öffnungen für eine berührungsfreie Entsorgung

Entspricht den Anforderungen an Abwurfbehältnisse gemäß TRBA 250

ANWENDERVORTEILE

- Berührungsfreie Entsorgung
- Verschiedene Öffnungen zur Entsorgung von Produkten unterschiedlicher Größe
- Geringere Gefahr von Nadelstichverletzungen

GRÖSSE	FÜLLVOLUMEN MAX.	DECKEL (L X B X H)	BODEN (L X B)	VE	ART.-NR.
0,8 l	0,7 L	11,4 x 7,4 x 13 cm	10,5 x 6,5 cm	1 Stück	9193424
2,4 l	2 L	15,1 x 15,2 x 20 cm	11 x 11 cm	1 Stück	9193600

Einmalspritzen



2 ml

Injekt® Luer Solo

Zweiteilige Einmalspritze mit Luer-Ansatz

- Mit grüner Kolbenstange
- Hochtransparenter Zylinder
- Schwarze, wischfeste Graduierung
- Integrierter Kolbenstopp (1)
- Über Nennvolumen hinaus verlängerte Skala
- Mit Luer-Ansatz
- Spritzenzylinder aus Polypropylen, Spritzenkolben aus Polyethylen
- Silikonölfrei, Latex- und PVC-frei
- Einzeln steril verpackt
- Gefertigt nach der DIN EN ISO-Norm 7886-1

GRÖSSE	KONUS	GRADUIERUNG	VE	ART.-NR.
2 ml, nutzbar bis 3 ml	Zentrisch	0,1 ml	100 Stück	4606027V
5 ml, nutzbar bis 6 ml	Exzentrisch	0,2 ml	100 Stück	4606051V
10 ml, nutzbar bis 12 ml	Exzentrisch	0,5 ml	100 Stück	4606108V
20 ml, nutzbar bis 24 ml	Exzentrisch	1,0 ml	100 Stück	4606205V



2 ml

Injekt® Luer Lock Solo

Zweiteilige Einmalspritzen mit Luer-Lock-Ansatz

- Hochtransparenter Zylinder mit schwarzer, wischfester Graduierung und grüner Kolbenstange für ideale Ablesbarkeit und präzise Dosierung
- Sicherer Kolbenstopp (1) für problemloses Aufziehen bis zum Maximalvolumen und kein Arzneimittelverlust
- Über Nennvolumen hinaus verlängerte Skala
- Mit Luer-Lock-Ansatz
- Spritzenzylinder aus Polypropylen, Spritzenkolben aus Polyethylen
- Silikonölfrei, Latex- und PVC-frei
- Einzeln steril verpackt
- Packung zu 100 Stück
- Gefertigt nach der DIN EN ISO-Norm 7886-1

GRÖSSE	KONUS	GRADUIERUNG	VE	ART.-NR.
2 ml, nutzbar bis 3 ml	Zentrisch	0,1 ml	100 Stück	4606701V
5 ml, nutzbar bis 6 ml	Zentrisch	0,2 ml	100 Stück	4606710V
10 ml, nutzbar bis 12 ml	Zentrisch	0,5 ml	100 Stück	4606728V
20 ml, nutzbar bis 24 ml	Zentrisch	1,0 ml	100 Stück	4606736V

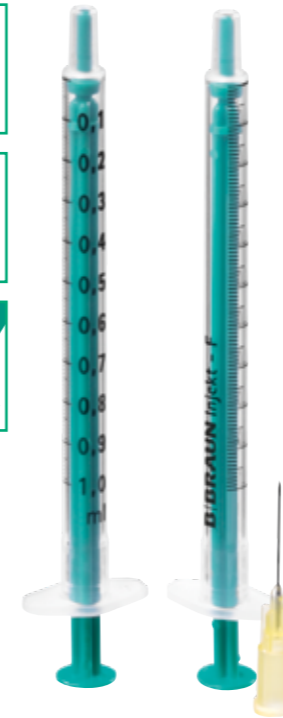
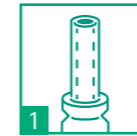

Injekt®-F

Zweiteilige Einmal-Feindosierungsspritze

- Feinskalierung mit Skaleneinteilung 0,01 ml (2) für präzise Verabreichung von Medikamenten
- Hochtransparenter Zylinder mit schwarzer, wischfester Graduierung und grüner Kolbenstange für ideale Ablesbarkeit und exakte Dosierung
- Integrierter Kolbenstopp (3) für problemloses Aufziehen bis zum Maximalvolumen
- Mit Spardorn, daher ohne Totraumvolumen (1) und somit kein Medikamentenverlust
- Mit Luer-Ansatz
- Spritzenzylinder aus Polypropylen, Spritzenkolben aus Polyethylen
- Silikonölfrei, Latex- und PVC-frei
- Einzeln steril verpackt
- Packung zu 100 Stück

Injekt®-F Luer Solo, gefertigt nach der DIN EN ISO-Norm 7886-1

GRÖSSE	KONUS	GRADUIERUNG	VE	ART.-NR.
1 ml	Zentrisch	0,01 ml	100 Stück	9166017V

Injekt®-F Luer Duo, gefertigt nach der DIN EN ISO-Norm 7886-1, mit beigelegter Sterican®-Kanüle (25 G/0,5 x 16 mm), gefertigt nach der DIN EN ISO-Norm 7864

GRÖSSE	KONUS	GRADUIERUNG	VE	ART.-NR.
1 ml	Zentrisch	0,01 ml	100 Stück	9166033V

Einmalspritzen



3 ml

Omnifix® Luer Solo

Dreiteilige Einmalspritze mit Luer-Ansatz

- Hochtransparenter Zylinder
- Wischfeste Graduierung mit starkem Kontrast
- Integrierter Kolbenstopp (1)
- Über Nennvolumen hinaus verlängerte Skala bei den 10 ml und 50 ml Varianten
- Spritzenzylinder und Spritzenkolben aus Polypropylen
- Leichtgängiger Kolbenstopfen aus synthetischem Kautschuk mit doppeltem Dichtungsring
- Latex- und PVC-frei
- Einzeln steril verpackt
- Gefertigt nach der DIN EN ISO-Norm 7886-1

GRÖSSE	KONUS	GRADUIERUNG	VE	ART.-NR.
3 ml	Zentrisch	0,1 ml	100 Stück	4616025V
5 ml	Exzentrisch	0,2 ml	100 Stück	4616057V
10 ml, nutzbar bis 12 ml	Exzentrisch	0,5 ml	100 Stück	4616103V
20 ml	Exzentrisch	1,0 ml	100 Stück	4616200V
30 ml	Exzentrisch	1,0 ml	100 Stück	4616308F
50 ml, nutzbar bis 60 ml	Exzentrisch	1,0 ml	100 Stück	4616502F



3 ml

Omnifix® Luer Lock Solo

Dreiteilige Einmalspritze mit Luer-Lock-Ansatz

- Hochtransparenter Zylinder
- Wischfeste Graduierung mit starkem Kontrast
- Integrierter Kolbenstopp (1)
- Über Nennvolumen hinaus verlängerte Skala bei den 10 ml und 50 ml Varianten
- Spritzenzylinder und Spritzenkolben aus Polypropylen
- Leichtgängiger Kolbenstopfen aus synthetischem Kautschuk mit doppeltem Dichtungsring
- Latex- und PVC-frei
- Einzeln steril verpackt
- Gefertigt nach der DIN EN ISO-Norm 7886-1

GRÖSSE	KONUS	GRADUIERUNG	VE	ART.-NR.
3 ml	Zentrisch	0,1 ml	100 Stück	4617022V
5 ml		0,2 ml	100 Stück	4617053V
10 ml, nutzbar bis 12 ml		0,5 ml	100 Stück	4617100V
20 ml		1,0 ml	100 Stück	4617207V
30 ml		1,0 ml	100 Stück	4617304F
50 ml, nutzbar bis 60 ml		1,0 ml	100 Stück	4617509F

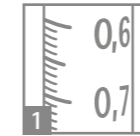

Omnifix® -F Luer

Dreiteilige Einmal-Feindosierungsspritze mit Luer-Ansatz

- 0,01 ml Feinskalierung (1)
- Hochtransparenter Zylinder
- Schwarze, wischfeste Graduierung mit starkem Kontrast
- Integrierter Kolbenstopp (2)
- Minimales Restvolumen
- Spritzenzylinder aus Polypropylen, Spritzenkolben aus Polystyrol
- Leichtgängiger Kolbenstopfen aus synthetischem Kautschuk mit doppeltem Dichtungsring
- Latex- und PVC-frei
- Einzeln steril verpackt

Omnifix®-F Luer Solo, gefertigt nach der DIN EN ISO-Norm 7886-1

GRÖSSE	KONUS	GRADUIERUNG	VERKAUFSEINHEIT	ART.-NR.
1 ml	Zentrisch	0,01 ml	100 Stück	9161406V

Omnifix®-F Luer Duo, gefertigt nach der DIN EN ISO-Norm 7886-1, mit beigelegter Sterican®-Kanüle (25 G/0,5 x 16 mm), gefertigt nach der DIN EN ISO-Norm 7864

GRÖSSE	KONUS	GRADUIERUNG	VERKAUFSEINHEIT	ART.-NR.
1 ml	Zentrisch	0,01 ml	100 Stück	9161465V

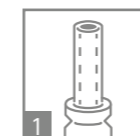

Omnifix® -F Luer Lock Solo

Dreiteilige Einmal-Feindosierungsspritze mit Luer-Lock-Ansatz

- 0,01 ml Feinskalierung (2)
- Spritzenkolben mit Spardorn (1)
- Hochtransparenter Zylinder
- Schwarze, wischfeste Graduierung mit starkem Kontrast
- Integrierter Kolbenstopp (3)
- Spritzenzylinder aus Polypropylen, Spritzenkolben aus Polystyrol
- Leichtgängiger Kolbenstopfen aus synthetischem Kautschuk mit doppeltem Dichtungsring
- Minimales Restvolumen
- Latex- und PVC-frei
- Einzeln steril verpackt
- Gefertigt nach der DIN EN ISO-Norm 7886-1

GRÖSSE	KONUS	GRADUIERUNG	VERKAUFSEINHEIT	ART.-NR.
1 ml	Zentrisch	0,01 ml	100 Stück	9167006V

Einmalkanülen



Sterican®

Standard-Einmalkanüle mit indikationsbezogener Schlifflänge

- Dünnwand-Kanüle aus nicht-rostendem Chrom-Nickel-Stahl
- Extrem glatte Oberfläche und feindosierte Silikonbeschichtung
- 3-fach Facetten-Langschliff für schmerzarme Punktion
- Transparenter Luer-Lock-Ansatz aus Polypropylen
- Farbcodierter Konus gemäß DIN EN ISO-Norm 6009
- Latex-, PVC- und DEHP-frei
- Einzeln steril verpackt
- Gefertigt nach der DIN EN ISO-Norm 7864

GRÖSSE (PRAVAZ)	GAUGE X LÄNGE	Ø X LÄNGE	ID	INDIKATION	VE	ART.-NR.
1	20 G x 1 1/2 "	0,90 x 40 mm	0,65 mm	i.v., für dickflüssige Lösungen, i.m.		4657519
2	21 G x 1 1/2 "	0,80 x 40 mm	0,57 mm	i.v., für große Mengen, i.m., für wässrige Lösungen		4657527
12	22 G x 1 1/4 "	0,70 x 30 mm	0,47 mm	i.v., i.m.		4657624
14	23 G x 1 1/4 "	0,60 x 30 mm	0,39 mm	i.v., i.m. Kleinmengen	100 Stück	4657640
16	23 G x 1 "	0,60 x 25 mm	0,39 mm	i.v., i.m. Kleinmengen		4657667
17	24 G x 1 "	0,55 x 25 mm	0,37 mm	i.v., s.c., Handvene Pädiatrie		4657675
18	26 G x 1 "	0,45 x 25 mm	0,27 mm	i.v., s.c., Handvene Pädiatrie		4657683
20	27 G x 3/4 "	0,40 x 20 mm	0,22 mm	i.v., s.c.		4657705

Sterican® für spezielle Indikationen

Standard-Einmalkanüle zur Insulininjektion

- Dünnwand-Kanüle aus nicht-rostendem Chrom-Nickel-Stahl
- Extrem glatte Oberfläche und feindosierte Silikonbeschichtung
- 3-fach Facetten-Langschliff für schmerzarme Punktion
- Transparenter Luer-Lock-Ansatz aus Polypropylen
- Farbcodierter Konus gemäß DIN EN ISO-Norm 6009
- Für die Verwendung mit Injekt® und Omnifix® Insulinspritzen
- Latex-, PVC- und DEHP-frei
- Einzeln steril verpackt
- Gefertigt nach der DIN EN ISO-Norm 7864



GAUGE X LÄNGE	Ø X LÄNGE	ID	SCHLIFF	VE	ART.-NR.
26 G x 1/2 "	0,45 x 12 mm	0,27 mm			4665457
27 G x 1/2 "	0,40 x 12 mm	0,22 mm	Langschliff	100 Stück	4665406
30 G x 1/2 "	0,30 x 12 mm	0,15 mm			4656300



Sterican® für spezielle Indikationen

Standard-Einmalkanüle zur Gabe von Heparin, Tuberkulin

- Dünnwand-Kanüle aus nicht-rostendem Chrom-Nickel-Stahl
- Extrem glatte Oberfläche und feindosierte Silikonbeschichtung
- 3-fach Facetten-Langschliff für schmerzarme Punktion
- Transparenter Luer-Lock-Ansatz aus Polypropylen
- Farbcodierter Konus gemäß DIN EN ISO-Norm 6009
- Latex-, PVC- und DEHP-frei
- Einzeln steril verpackt
- Gefertigt nach der DIN EN ISO-Norm 7864

GAUGE X LÄNGE	Ø X LÄNGE	ID	SCHLIFF	VE	ART.-NR.
25 G x 5/8 "	0,5 x 16 mm	0,32 mm	Langschliff	100 Stück	4657853

Sterican® für spezielle Indikationen

Standard-Einmalkanüle zur Blutentnahme

- Dünnwand-Kanüle aus nicht-rostendem Chrom-Nickel-Stahl
- Extrem glatte Oberfläche und feindosierte Silikonbeschichtung
- 3-fach Facetten-Langschliff für schmerzarme Punktion
- Transparenter Luer-Lock-Ansatz aus Polypropylen
- Farbcodierter Konus gemäß DIN EN ISO-Norm 6009
- Latex-, PVC- und DEHP-frei
- Einzeln steril verpackt
- Gefertigt nach der DIN EN ISO-Norm 7864



GAUGE X LÄNGE	Ø X LÄNGE	ID	SCHLIFF	VE	ART.-NR.
19 G x 1 1/2 "	1,1 x 40 mm	0,79 mm			4657799
19 G x 1 1/4 "	1,1 x 30 mm	0,79 mm			4665317
20 G x 1 "	0,9 x 25 mm	0,65 mm	Langschliff	100 Stück	4657500
21 G x 1 "	0,8 x 25 mm	0,57 mm			4657543
22 G x 1 1/2 "	0,7 x 40 mm	0,47 mm			4660021

Bei den genannten Indikationen handelt es sich lediglich um Empfehlungen aufgrund der jeweiligen Abmessungen. Die Verantwortung hinsichtlich des Einsatzes der einzelnen Größen liegt beim Anwender.

Bei den genannten Indikationen handelt es sich lediglich um Empfehlungen aufgrund der jeweiligen Abmessungen. Die Verantwortung hinsichtlich des Einsatzes der einzelnen Größen liegt beim Anwender.

Einmalkanülen



Sterican® für spezielle Indikationen

Standard-Einmalkanüle zur Varizenverödung/Blutentnahme

- Dünnwand-Kanüle aus nicht-rostendem Chrom-Nickel-Stahl
- Extrem glatte Oberfläche und feindosierte Silikonbeschichtung
- 3-fach Facettenschliff für schmerzarme Punktion
- Transparenter Luer-Lock-Ansatz aus Polypropylen
- Farbcodierter Konus gemäß DIN EN ISO-Norm 6009
- Latex-, PVC- und DEHP-frei
- Einzeln steril verpackt
- Gefertigt nach der DIN EN ISO-Norm 7864

GAUGE X LÄNGE	Ø X LÄNGE	ID	SCHLIFF	VE	ART.-NR.
18 G x 1 1/2 "	1,2 x 40 mm	0,95 mm	Kurzschliff	100 Stück	4665120
19 G x 1 1/2 "	1,1 x 30 mm	0,79 mm			4665112



Sterican® für spezielle Indikationen

Standard-Einmalkanüle für die tief-intramuskuläre Anwendung

- Dünnwand-Kanüle aus nicht-rostendem Chrom-Nickel-Stahl
- Extrem glatte Oberfläche und feindosierte Silikonbeschichtung
- 3-fach Facetten-Langschliff für schmerzarme Punktion
- Transparenter Luer-Lock-Ansatz aus Polypropylen
- Farbcodierter Konus gemäß DIN EN ISO-Norm 6009
- Latex-, PVC- und DEHP-frei
- Einzeln steril verpackt
- Gefertigt nach der DIN EN ISO-Norm 7864

GAUGE X LÄNGE	Ø X LÄNGE	ID	SCHLIFF	VE	ART.-NR.
20 G x 2 3/4 "	0,9 x 70 mm	0,65 mm	Langschliff	100 Stück	4665791
21 G x 3 1/8 "	0,8 x 80 mm	0,57 mm			4665465

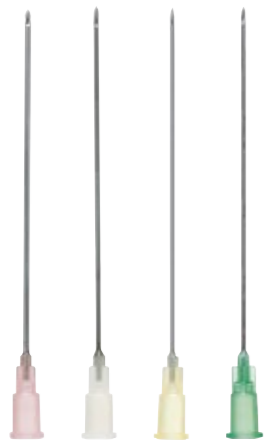

Sterican® für spezielle Indikationen

Standard-Einmalkanüle für die intramuskuläre Anwendung

- Dünnwand-Kanüle aus nicht-rostendem Chrom-Nickel-Stahl
- Extrem glatte Oberfläche und feindosierte Silikonbeschichtung
- 3-fach Facettenschliff für schmerzarme Punktion
- Transparenter Luer-Lock-Ansatz aus Polypropylen
- Farbcodierter Konus gemäß DIN EN ISO-Norm 6009
- Latex-, PVC- und DEHP-frei
- Einzeln steril verpackt
- Gefertigt nach der DIN EN ISO-Norm 7864

GAUGE X LÄNGE	Ø X LÄNGE	ID	SCHLIFF	VE	ART.-NR.
18 G x 2 "	1,2 x 50 mm	0,95 mm	Kurzschliff	100 Stück	4667123
19 G x 2 "	1,1 x 50 mm	0,79 mm	Langschliff		4665511
20 G x 2 "	0,9 x 50 mm	0,65 mm	Kurzschliff		4667093
21 G x 2 "	0,8 x 50 mm	0,57 mm	Langschliff		4665503



Sterican® für spezielle Indikationen

Standard-Einmalkanüle zur Neuraltherapie

- Dünnwand-Kanüle aus nicht-rostendem Chrom-Nickel-Stahl
- Extrem glatte Oberfläche und feindosierte Silikonbeschichtung
- 3-fach Facetten-Langschliff für schmerzarme Punktion
- Transparenter Luer-Lock-Ansatz aus Polypropylen
- Farbcodierter Konus gemäß DIN EN ISO-Norm 6009
- Latex-, PVC- und DEHP-frei
- Einzeln steril verpackt
- Gefertigt nach der DIN EN ISO-Norm 7864

GAUGE X LÄNGE	Ø X LÄNGE	ID	SCHLIFF	VE	ART.-NR.
21 G x 4 3/4 "	0,8 x 120 mm	0,57 mm	Langschliff	100 Stück	4665643
23 G x 3 1/8 "	0,6 x 80 mm	0,39 mm			4665635
23 G x 2 3/8 "	0,6 x 60 mm	0,39 mm			4665600

Bei den genannten Indikationen handelt es sich lediglich um Empfehlungen aufgrund der jeweiligen Abmessungen. Die Verantwortung hinsichtlich des Einsatzes der einzelnen Größen liegt beim Anwender.

Bei den genannten Indikationen handelt es sich lediglich um Empfehlungen aufgrund der jeweiligen Abmessungen. Die Verantwortung hinsichtlich des Einsatzes der einzelnen Größen liegt beim Anwender.

Sicherheits-Einmalkanülen



Sterican® Safety

Sicherheits-Einmalkanüle mit indikationsbezogener Schlifflänge

- Fest mit dem Kanülenansatz verbundener, stufenlos zurückklappbarer Schutzschild, der die Kanüle nach der Aktivierung irreversibel umschließt
- Dünnwand-Kanüle aus nichtrostendem Chrom-Nickel-Stahl
- Feindosierte Silikonbeschichtung
- 3-fach Facetten-Langschliff für schmerzarme Punktion
- Transparenter Luer-Lock-Ansatz aus Polypropylen
- Kompatibel mit Luer-Lock- und Luer-Steck-Spritzen
- Farbcodierter Konus gemäß DIN EN ISO-Norm 6009
- Latex-, PVC- und DEHP-frei
- Entspricht der TRBA 250, Absatz 4.2.5 – Prävention von Nadelstichverletzungen
- Gefertigt nach der DIN EN ISO-Norm 7864
- Einfache, intuitive Handhabung
- Das Schliffauge ist immer in Richtung des Schutzschildes ausgerichtet (Bevel-Up-Ausrichtung) – somit keine Einschränkung bei der indikationsbezogenen Auswahl der Punktionsstelle

GAUGE X LÄNGE	Ø X LÄNGE	ID	SCHLIFF	VE	ART.-NR.
30 G x 1/2 "	0,30 x 13 mm	0,18 mm			4670002S-01
27 G x 1/2 "	0,40 x 13 mm	0,22 mm			4670005S-01
26 G x 1/2 "	0,45 x 13 mm	0,27 mm			4670008S-01
25 G x 5/8 "	0,50 x 16 mm	0,32 mm			4670012S-01
25 G x 1 "	0,50 x 25 mm	0,32 mm			4670016S-01
25 G x 1 1/2 "	0,50 x 40 mm	0,32 mm			4670020S-01
23 G x 1 "	0,60 x 25 mm	0,39 mm			4670025S-01
23 G x 1 1/2 "	0,60 x 40 mm	0,39 mm	Langschliff	100 Stück	4670028S-01
22 G x 1 "	0,70 x 25 mm	0,47 mm			4670030S-01
22 G x 1 1/2 "	0,70 x 40 mm	0,47 mm			4670035S-01
21 G x 1 "	0,80 x 25 mm	0,57 mm			4670040S-01
21 G x 1 1/2 "	0,8 x 40 mm	0,57 mm			4670045S-01
20 G x 1 1/2 "	0,90 x 40 mm	0,65 mm			4670050S-01
19 G x 1 1/2 "	1,10 x 40 mm	0,79 mm			4670052S-01
18 G x 1 1/2 "	1,20 x 40 mm	0,95 mm			4670055S-01



SCAN ME



Für mehr Informationen besuchen Sie unsere Webseite unter <https://www.bbraun.at/de/produkte-und-therapien/infusionsmanagement.html>

Bei den genannten Indikationen handelt es sich lediglich um Empfehlungen aufgrund der jeweiligen Abmessungen. Die Verantwortung hinsichtlich des Einsatzes der einzelnen Größen liegt beim Anwender.

Sichere Infusionstherapie Schulungen Infusionsmanagement

4 Augen sehen oft mehr ...

Sie sind sich nicht sicher, ob Sie alle Schritte einer sicheren Infusionstherapie einhalten? Sie möchten einen Überblick über die Qualität Ihrer verabreichten Infusionen erhalten und sich ein Bild über die Arbeitsabläufe machen?

Wir bieten Ihnen mit unserer Dienstleistung eine fundierte Analyse Ihrer Abläufe im Bereich der Infusionstherapie an. Wir begleiten Sie in Ihrem Praxisalltag und dokumentieren die Abläufe bei der Zubereitung der Infusion, bei der Verabreichung, als auch bei der Entsorgung von Infusionssystemen und zeigen Ihnen Potenziale auf, wo Sie noch effizienter arbeiten können und zugleich die Qualität Ihrer Verabreichungen erhöht wird.

Kontaktieren Sie dazu Ihre*n Medizinprodukteberater*in für eine Terminvereinbarung!

Wenn Sie doch nochmal eine Schulung benötigen...

Die Behandlung der Risikothemen in der Infusionstherapie ist ein wichtiger Meilenstein, um nosokomialen Infektionen entgegenzuwirken und somit Patient*innen zu schützen. Im Rahmen dieser Fortbildung werden Kenntnisse und Fähigkeiten erworben oder aufgefrischt. Sukzessive können Sie unter Anleitung der Trainer einzelne Handlungen am Übungsmodell perfektionieren. Themen:

- Sicherer Umgang mit Infusionstherapie
- Mikrobielle Kontamination, Partikelkontamination
- Schutz vor Stich- und Schnittverletzungen Luftembolie
- Pflege von Portkatether, Komplikationsmanagement
- Infusionspumpen und Perfusoren inkl. richtiger Umgang mit Einmalartikel

Kontaktieren Sie gerne Ihre*n Medizinprodukteberater*in für eine Terminvereinbarung oder treten Sie gleich mit unserer Aesculap® Akademie in Verbindung: aesculap-akademie.at@bbraun.com



SCAN ME



Aktuelle Kurse finden und buchen Sie einfach und komfortabel unter <https://austria.aesculap-academy.com>



Chirurgische Instrumente und Container

Expertise seit über 150 Jahren



Chirurgische Instrumente und deren Standardisierung und Katalogisierung sind seit über 150 Jahren das Rückgrat von Aesculap®. Im stetigen Dialog mit Praktiker*innen und klinischen Partner*innen entwickelt und realisiert Aesculap® Instrumente für alle chirurgischen Disziplinen – nicht selten mit Vorbildcharakter. Weltweit arbeitet ein Team von etwa 200 Mitarbeiter*innen im Bereich Forschung und Entwicklung an neuen, wirtschaftlichen Lösungen im Sinne einer bestmöglichen Patient*innenversorgung.

Skalpellgriffe

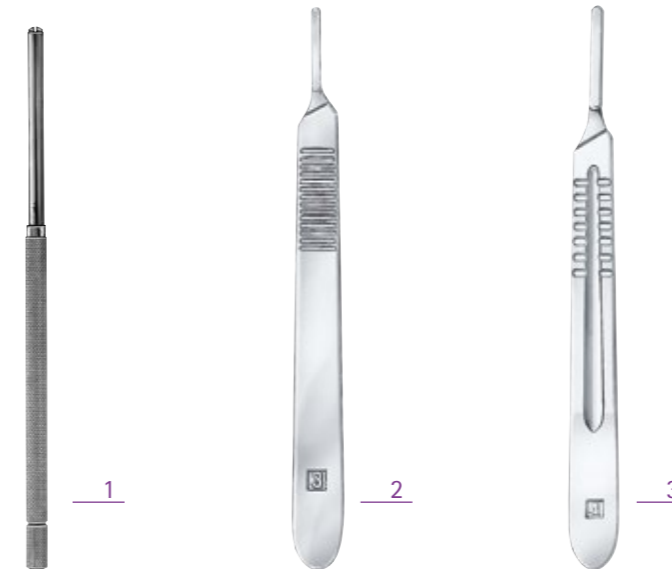

NR.	ART-NR.	BEZEICHNUNG
1	BB048R	SKALPELLGRIFF F.MIKRO KLINGEN 155 MM
2	BB073R	SKALPELLGRIFF NR.3 125 MM
3	BB084R	SKALPELLGRIFF NR.4 135 MM

Scheren

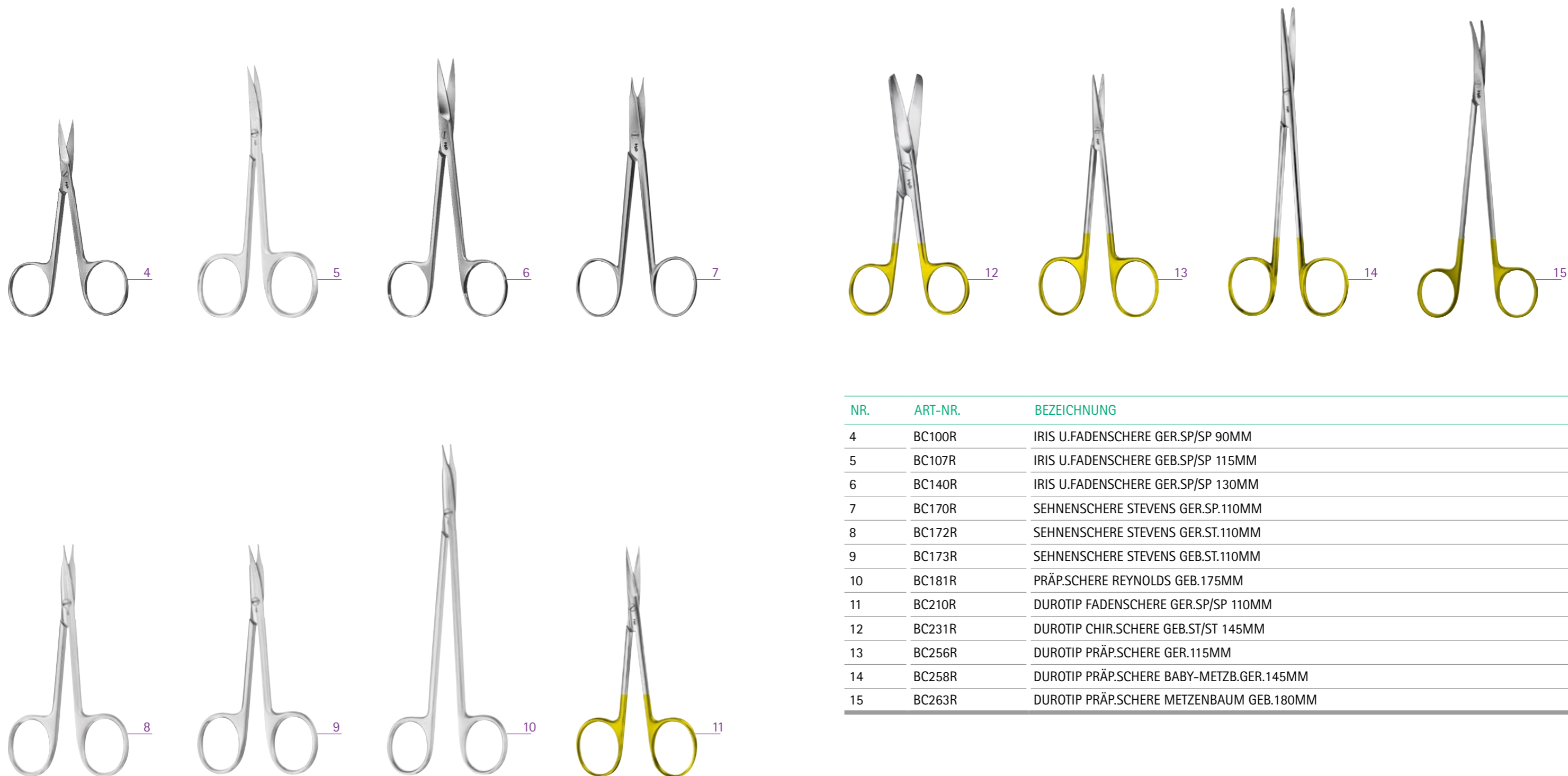

NR.	ART-NR.	BEZEICHNUNG
4	BC100R	IRIS U.FADENSCHERE GER.SP/SP 90MM
5	BC107R	IRIS U.FADENSCHERE GEB.SP/SP 115MM
6	BC140R	IRIS U.FADENSCHERE GER.SP/SP 130MM
7	BC170R	SEHNENSCHERE STEVENS GER.SP.110MM
8	BC172R	SEHNENSCHERE STEVENS GER.ST.110MM
9	BC173R	SEHNENSCHERE STEVENS GEB.ST.110MM
10	BC181R	PRÄP.SCHERE REYNOLDS GEB.175MM
11	BC210R	DUROTIP FADENSCHERE GER.SP/SP 110MM
12	BC231R	DUROTIP CHIR.SCHERE GEB.ST/ST 145MM
13	BC256R	DUROTIP PRÄP.SCHERE GER.115MM
14	BC258R	DUROTIP PRÄP.SCHERE BABY-METZB.GER.145MM
15	BC263R	DUROTIP PRÄP.SCHERE METZENBAUM GEB.180MM

Scheren



NR.	ART-NR.	BEZEICHNUNG
16	BC273R	DUROTIP PRÄP.SCHERE TOENNIS-ADSON 175MM
17	BC283R	DUROTIP PRÄP.SCHERE LEXER GEB.165MM
18	BC287R	DUROTIP PRÄP.SCHERE METZENBAUM GEB.230MM
19	BC314R	CHIRURGISCHE SCHERE GER.ST/ST 145MM
20	BC321R	CHIRURGISCHE SCHERE GER.SP/ST 115MM
21	BC411R	CHIR.SCHERE COOPER GEB.ST/ST 115MM
22	BC581R	PRÄP.SCHERE STILLE GEB.150MM
23	BC603R	PRÄP.SCHERE METZENBAUM FEIN GEB.145MM
24	BC605R	PRÄP.SCHERE METZENBAUM GEB.145MM

Anatomische Pinzetten

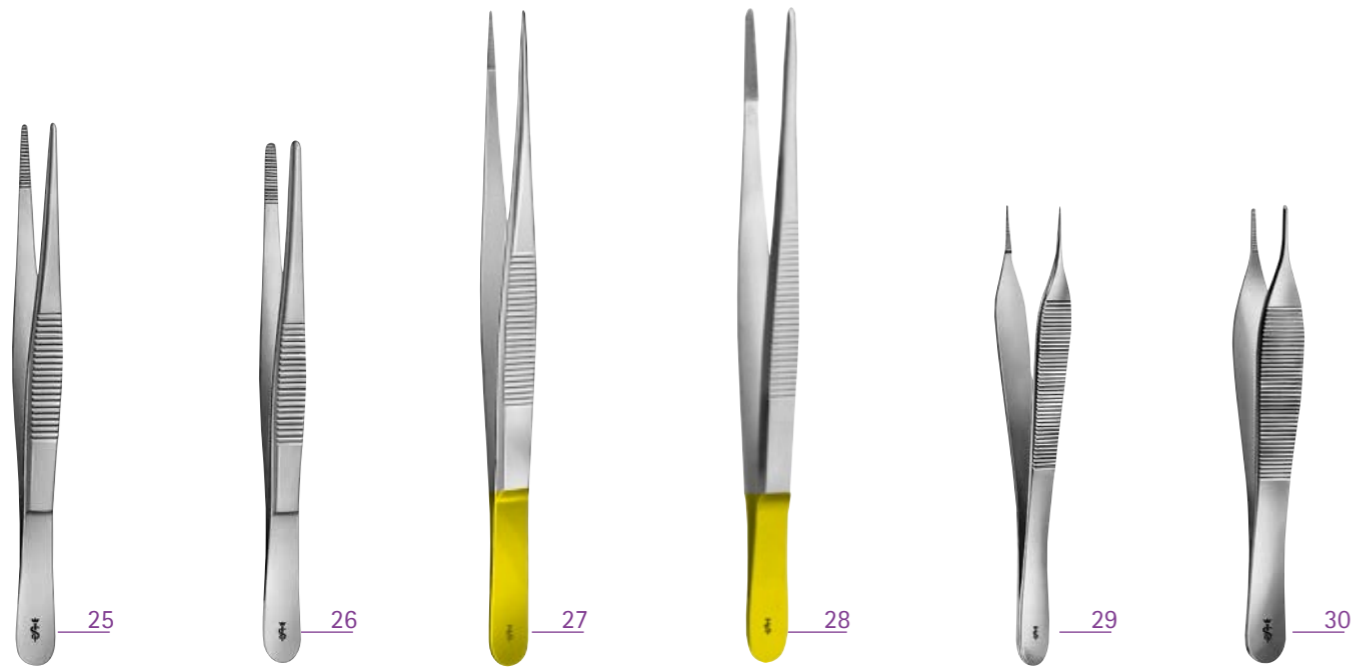

NR.	ART-NR.	BEZEICHNUNG
25	BD025R	ANAT.PINZETTE MITTELBREIT 130MM
26	BD045R	ANAT.PINZETTE STD.130MM
27	BD154R	DUROGRIP PINZETTE 145MM
28	BD164R	DUROGRIP PINZETTE 145MM
29	BD220R	ANAT.PINZETTE MICRO-ADSON 120MM
30	BD222R	ANAT.PINZETTE ADSON FEIN 120MM

Chirurgische Pinzetten

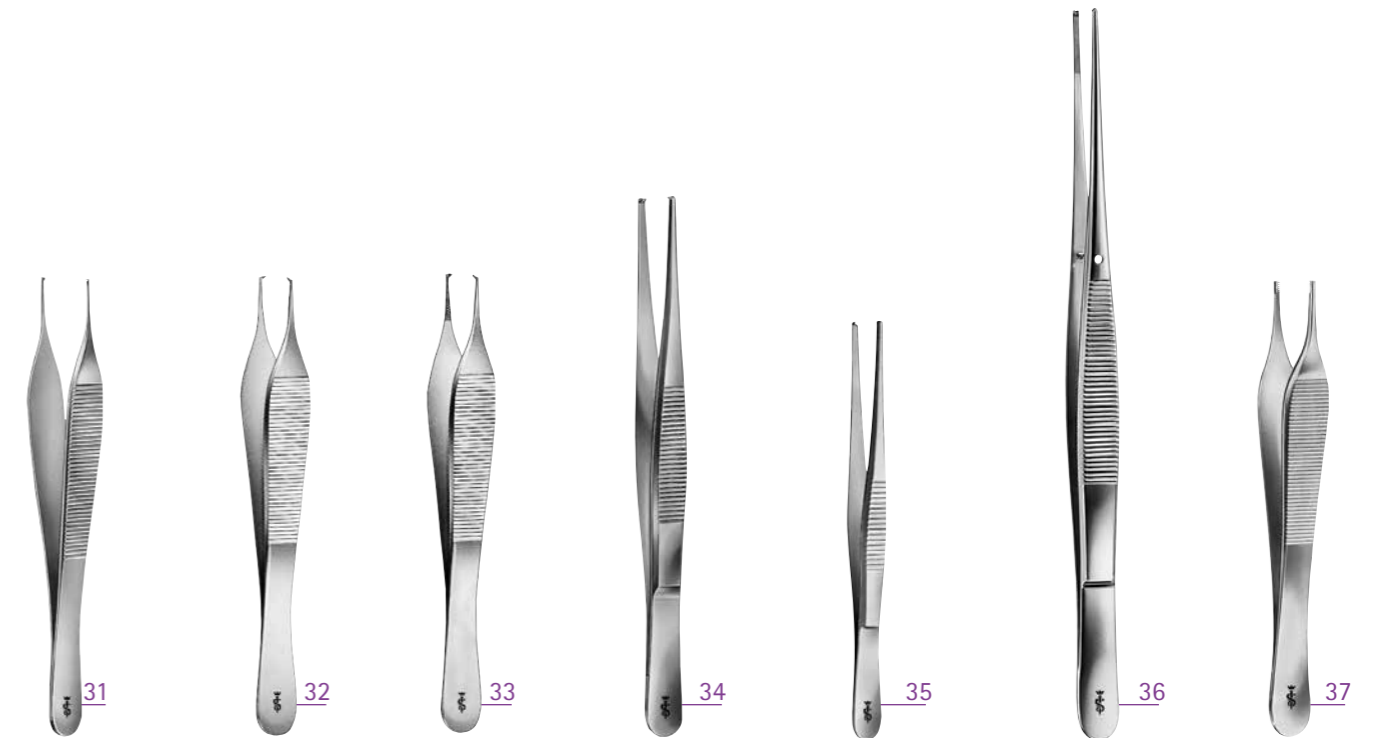

NR.	ART-NR.	BEZEICHNUNG
31	BD510R	CHIR.PINZETTE MICRO-ADSON 1X2Z.120MM
32	BD511R	CHIR.PINZETTE ADSON FEIN 1X2Z.120MM
33	BD512R	CHIR.PINZETTE ADSON GER.MAUL 1X2Z.120MM
34	BD535R	CHIR.PINZETTE MITTELBREIT 1X2Z.130MM
35	BD553R	CHIR.PINZETTE STD.1X2Z.115MM
36	BD670R	CHIR.PINZETTE WAUGH 1X2Z.180MM
37	BD700R	CHIR.PINZETTE ADSON-BROWN 120MM

Nadelhalter

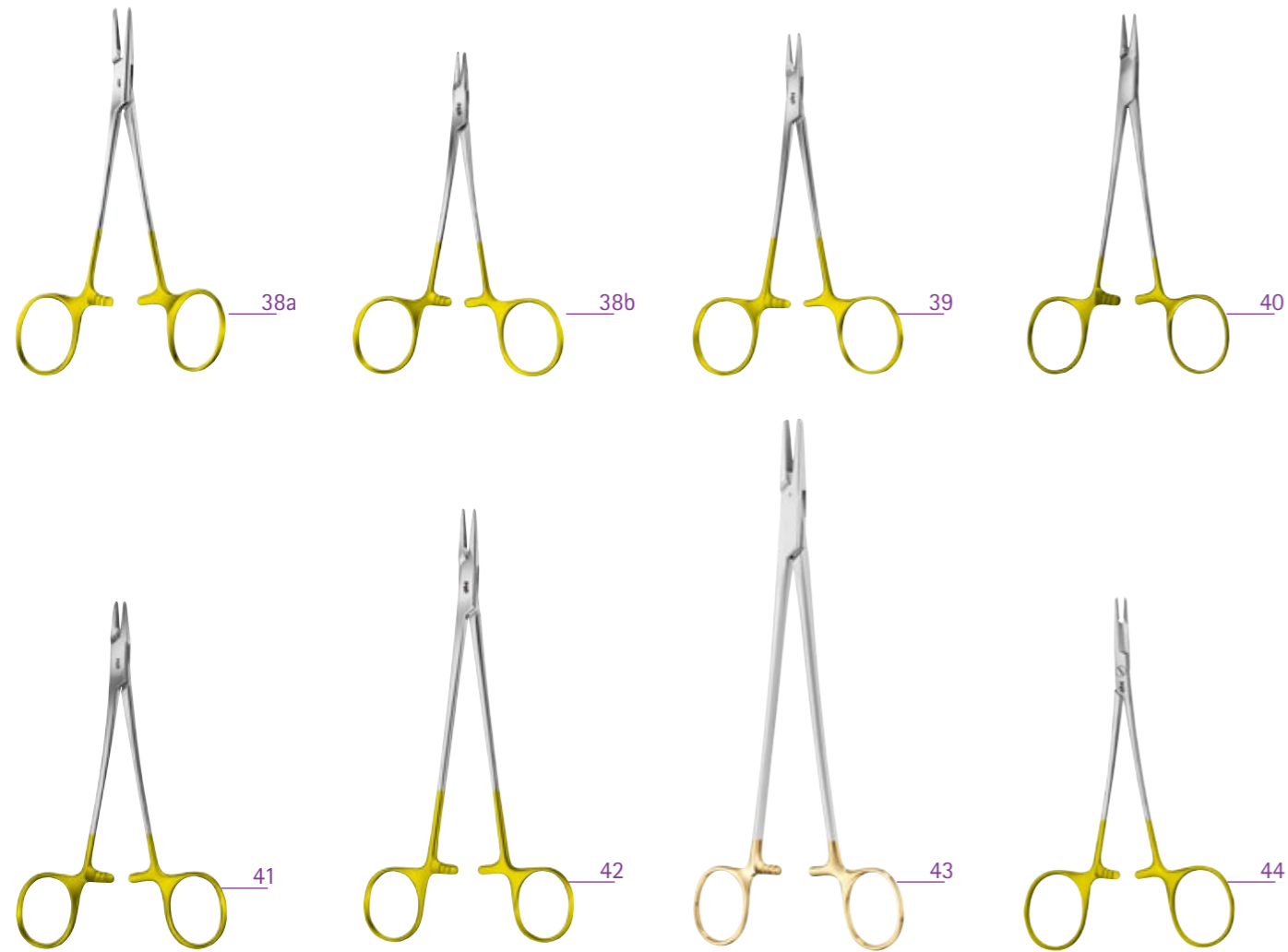

NR.	ART-NR.	BEZEICHNUNG
38a	BM009R	DUROGRIP NADELHALTER MASING RING ABGEW.
38b	BM010R	DUROGRIP NADELHALTER HALSEY 120MM
39	BM011R	DUROGRIP NADELHALTER CONVERSE 130MM
40	BM013R	DUROGRIP NADELHALT.BABY-CRILE-WOOD 150MM
41	BM016R	DUROGRIP NADELHALTER CRILE-WOOD 145MM
42	BM065R	DUROGRIP NADELHALTER HEGAR-MAYO 150MM
43	BM077R	DUROGRIP NADELHALTER HEGAR 205MM
44	BM127R	DUROGRIP NADELHALTER M.SCHERE 125MM

Zangen und Klemmen

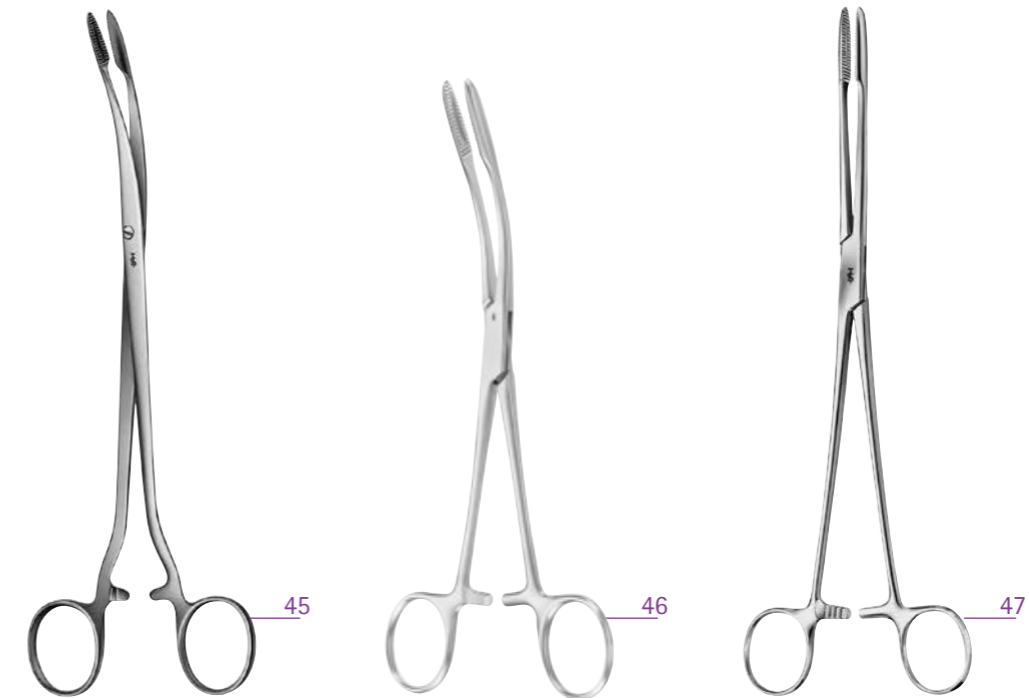

NR.	ART-NR.	BEZEICHNUNG
45	BF027R	KORNZANGE DUPLAY M. SPERRE GEB. 210 MM
46	BF047R	KORNZANGE GROSS M. SPERRE GEB. 200 MM
47	BF058R	KORNZANGE MAIER M. SPERRE GER. 260 MM

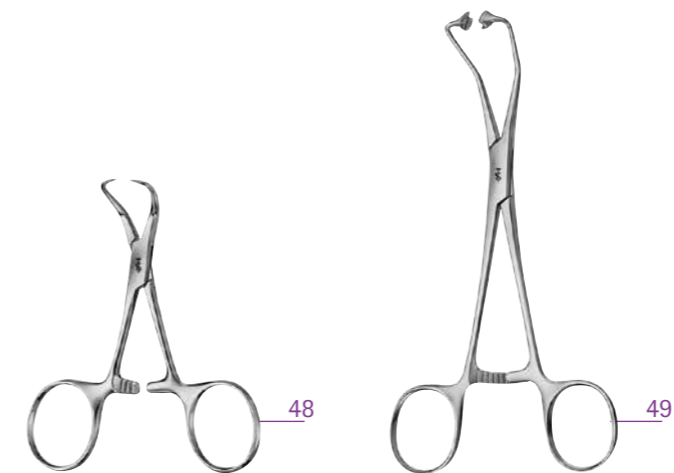

NR.	ART-NR.	BEZEICHNUNG
48	BF432R	TUCHKLEMMER BACKHAUS 110 MM
49	BF460R	TUCHKLEMMER F. PAPIERTÜCHER 150 MM

Zangen und Klemmen



NR.	ART-NR.	BEZEICHNUNG
50	BH108R	MIKRO MOSQUITOKLEMMER HALSTED GER.125MM
51	BH109R	MIKRO MOSQUITOKLEMMER HALSTED GEB.125MM
52	BH118R	MIKRO MOSQUITOKLE.HALSTED GER.1X2Z.125MM
53	BH119R	MIKRO MOSQUITOKLE.HALSTED GEB.1X2Z.125MM
54	BH120R	MOSQUITOKLEMMER HALSTED GER.1X2Z.125MM
55	BH121R	MOSQUITOKLEMMER HALSTED GEB.1X2Z.125MM

NR.	ART-NR.	BEZEICHNUNG
56	BH140R	ARTERIENKLEMMER BABY-CRILE GER.140MM
57	BH141R	ARTERIENKLEMMER BABY-CRILE GEB.140MM
58	BH145R	ARTERIENKLEMMER CRILE GEB.140MM
59	BH154R	ARTERIENKLEMMER CRILE GER.1X2Z.140MM
60	BH150R	ARTERIENKLEMMER BABY-CRILE GER.1X2Z.140MM
61	BH151R	ARTERIENKLEMMER BABY-CRILE GEB.1X2Z.140MM
62	BH160R	ARTERIENKLEMMER LERICHE GER.150MM
63	BH161R	ARTERIENKLEMMER LERICHE GEB.150MM

Zangen und Klemmen

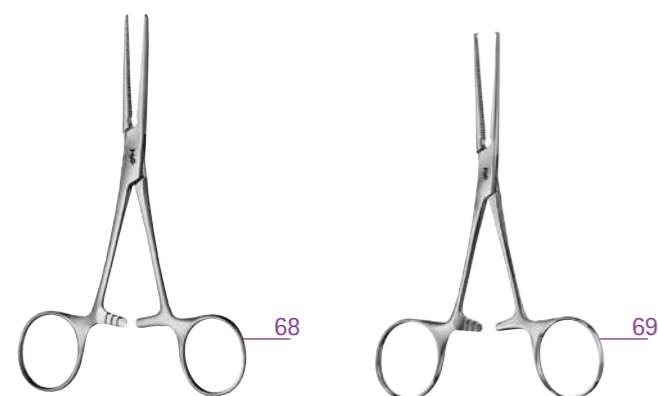
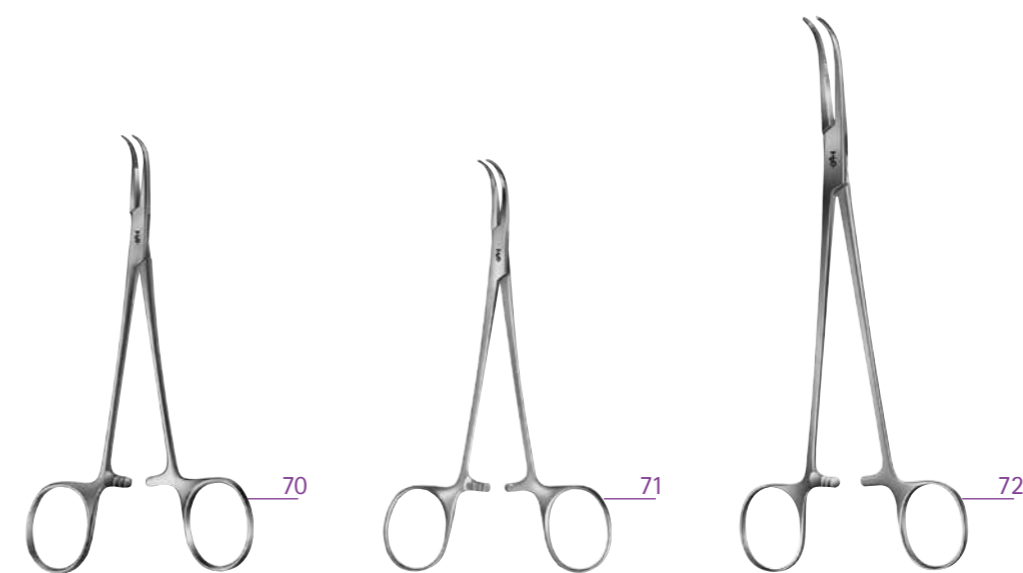

NR.	ART-NR.	BEZEICHNUNG
64	BH170R	ARTERIENKLEMME LERICHE GER.1X2Z.150MM
65	BH171R	ARTERIENKLEMME LERICHE GEB.1X2Z.150MM
66	BH206R	ARTERIENKLEMME HEISS GER.200MM
67	BH415R	ARTERIENKLEMME PEAN GEB.140MM
68	BH424R	ARTERIENKLEMME PEAN GER.140MM
69	BH614R	ARTERIENKLEMME KOCHER 1X2Z.GER.140MM

NR.	ART-NR.	BEZEICHNUNG
70	BJ008R	MIKRO-PRÄP.KLEMME ADSON 140MM
71	BJ011R	BABY-PRÄP.KLEMME MIXTER 140MM
72	BJ020R	PRÄP.KLEMME OVERHOLT-GEISSEND.#0 195MM

Wund- & Hauthaken

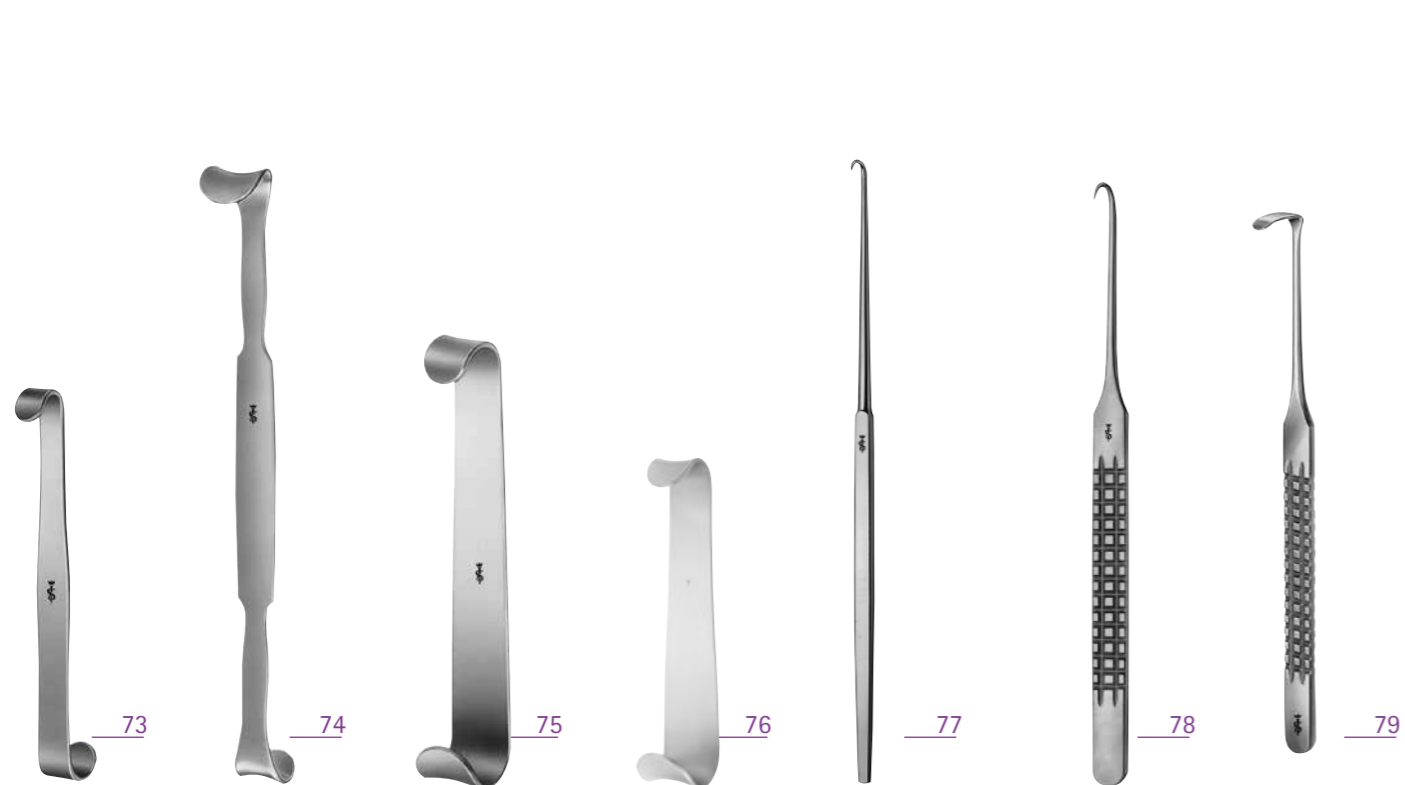

NR.	ART-NR.	BEZEICHNUNG
73	BT010R	WUNDHAKEN LUER 10X8/12X11MM
74	BT011R	WUNDHAKEN ROSE 10X12/11X15MM
75	BT019R	WUNDHAKEN BABY ROUX 17X16/18X22MM
76	BT031R	WUNDHAKEN ROUX 21X22/27X28MM 145MM
77	BT111R	WUNDHÄKCHEN ENGE BIEG.1-ZAHN.SCHARF
78	BT173R	WUNDHAKEN 1-ZAHN.SCHARF
79	BT177R	WUNDHAKEN LANGENBECK-GREEN 6X16MM

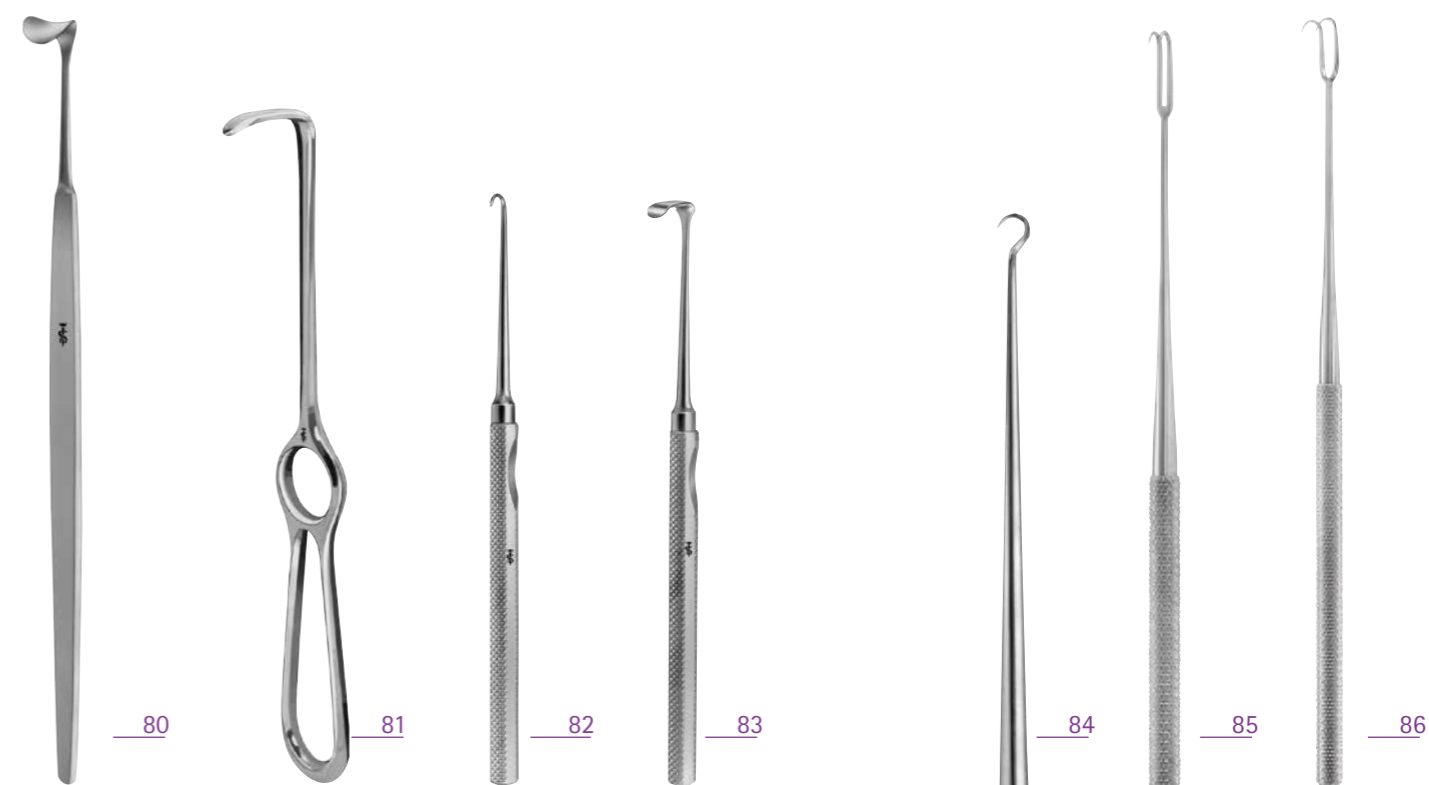

NR.	ART-NR.	BEZEICHNUNG
80	BT184R	WUNDHAKEN CUSHING 10X13MM
81	BT320R	WUNDHAKEN LANGENBECK 28X10MM
82	BT916R	WUNDHAKEN MANNERFELT MOD.ENG 1-ZA.ST.
83	BT945R	WUNDHAKEN LANGENBECK 25X6MM
84	OL610R	HAUTHÄKCHEN KILNER 158 MM
85	OL622R	HAUTHÄKCHEN JOSEPH 2-ZINKIG 3 MM 160 MM
86	OL623R	HAUTHÄKCHEN JOSEPH 2-ZINKIG 6 MM 160 MM

Wundspreizer & Weichteilhaken

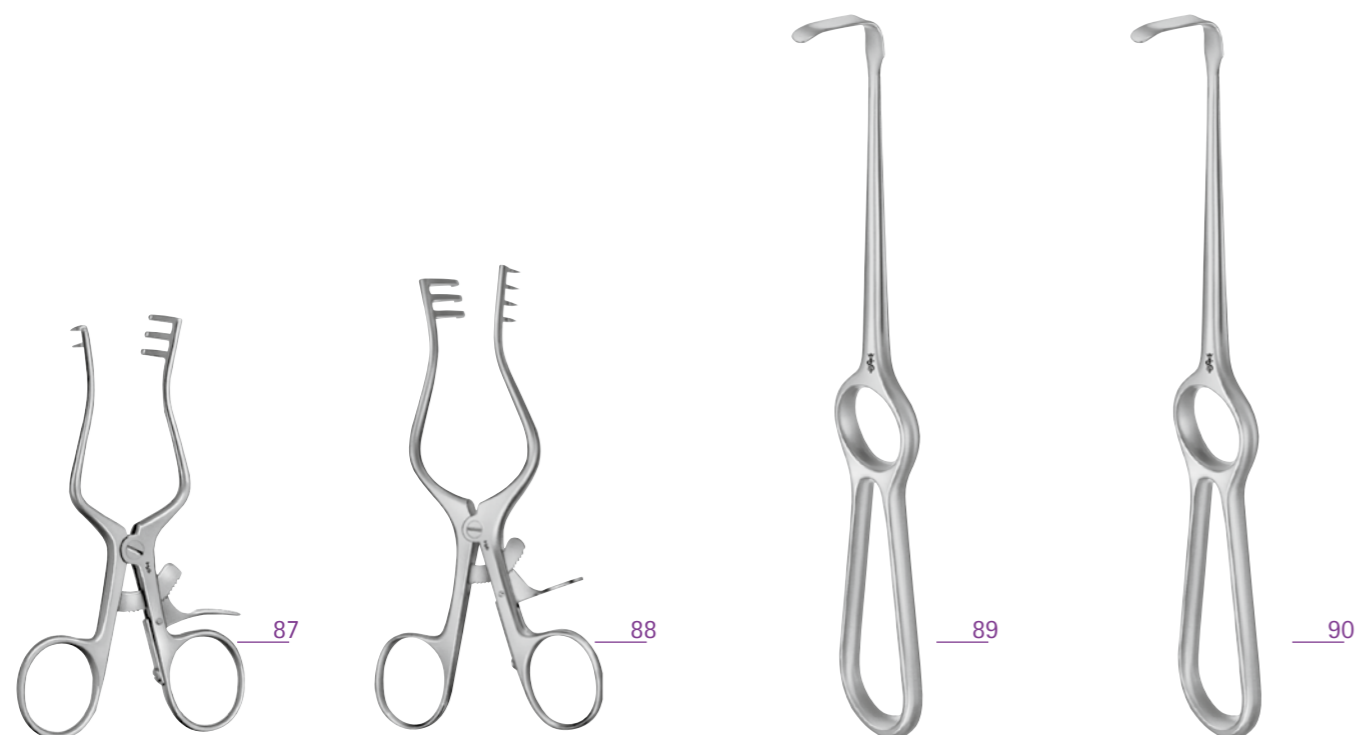

NR.	ART-NR.	BEZEICHNUNG
87	BV066R	WUNDSPREIZER WEITLANER 2X3Z.HALBSCHARF
88	BV071R	WUNDSPREIZER WEITLANER 3X4Z.SCHARF 130MM
89	DO460R	WEICHTEILHAKEN OBWEGESER 25X7MM 215MM
90	DO461R	WEICHTEILHAKEN OBWEGESER 31X10 215MM

Lidhaken



NR.	ART-NR.	BEZEICHNUNG
91	OA200R	LIDSPERRER BARRAQUER AMAGNET. 45 MM
92	OA310R	LIDHAKEN DESMARRES 9X9 MM 140 MM
93	JG600	Aesculap® Ölspray Sterilit i, inklusive 6 Sprühdüsen, zum Ölen der Schlüsse, Sperren etc. vor der Sterilisation, Inhalt: 300 ml, 1 x 6 Stück

Die angeführten Instrumente stellen einen Auszug aus unserem Portfolio dar. Stöbern Sie doch in unserem Online-Katalog und tauchen Sie in die Welt der chirurgischen Instrumente von B. Braun Aesculap® ein.



SCAN ME



Für mehr Informationen besuchen Sie unsere Webseite unter <https://chirurgische-instrumente.bbraun.com>

Container & Instrumentenorganisation



Aesculap® Sterilcontainer System

Die richtigen Instrumente zur richtigen Zeit im sterilen, funktionalen Zustand am Einsatzort bei hoher Wirtschaftlichkeit im zuverlässigen Verpackungssystem

- Einfacher, standardisierter Transport im Sterilgutkreislauf
- Vermeidung von beschädigten Verpackungen am Ort der Verwendung
- Vermeidung von Re-Sterilisation und abgesagten Operationen
- Schnelle aseptische Bereitstellung
- Keine wiederkehrenden Investitionskosten
- Keine oder geringe Entsorgungskosten von Einmalmaterial
- Geringer Zeitaufwand beim Packen

Aesculap® InOS - Instrumentenorganisationssystem Organisation und Schutz chirurgischer Instrumente

Chirurgische Instrumente stellen ein wertvolles Kapital für jede Ordination dar und sollen daher auch so effizient und schonend wie möglich aufbereitet werden. Der Schutz der Instrumente während der Sterilisation und beim Transport sind dabei von zentraler Bedeutung.

Das Aesculap® Organisationssystem für Instrumentensiebe erleichtert die sichere Lagerung insbesondere von empfindlichen Instrumenten und Kleinteilen.



Aesculap® Mini Sterilcontainer

Mini Sterilcontainer speziell für kleine Sets und kleine, empfindliche Instrumente, insbesondere in der Mikrochirurgie

- Mini Sterilcontainer mit komfortablen Spannverschlüssen
- Geeignet zur Dampfsterilisation im fraktionierten Vakuumverfahren (ohne Bodenperforation) und im Gravitationsverfahren (mit Bodenperforation)

Die Mini Sterilcontainer eignen sich nicht für die Heißluftsterilisation!







NR.	ART.-NR.	PRODUKT	AUSSENMASS Länge x Breite x Höhe (mm)	ABMESSUNGEN STERILCONTAINER KOMPLETT (WANNE MIT DECKEL)
93	JK170	Deckel rot	305 x 140 x 25 mm	
93	JK171	Deckel blau	305 x 140 x 25 mm	
93	JK172	Deckel grün	305 x 140 x 25 mm	
93	JK173	Deckel gold	305 x 140 x 25 mm	
93	JK174	Deckel silber	305 x 140 x 25 mm	
94	JK187	Wannen ohne Bodenperforation	310 x 132 x 30 mm	Außenmaß 310x 140 x 40 Innenmaß 274 x 126 x 21
94	JK188	Wannen ohne Bodenperforation	310 x 132 x 57 mm	Außenmaß 310x 140 x 67 Innenmaß 274 x 126 x 48
95	JN187	Wannen mit Bodenperforation	310 x 132 x 30 mm	Außenmaß 310x 140 x 40 Innenmaß 274 x 126 x 18
95	JN188	Wannen mit Bodenperforation	310 x 132 x 57 mm	Außenmaß 310x 140 x 67 Innenmaß 274 x 126 x 45

Alle Maße: Außenmaß Länge x Breite x Höhe (mm)

Container & Instrumentenorganisation

Aesculap® Mini Sterilcontainer - Zubehör

Passend für Mini Sterilcontainer

	BEZEICHNUNG	VE	ART.-NR.
	AESCULAP® Dauerfilter für für Mini-, Dental- und Optik-Sterilcontainer mit Filterhalter JK098, Verwendungsdauer 1.000 Wasch- und Sterilisationszyklen Außenmaß 95 x 215 mm	1 x 2 Stück	JK091
	Plombe - zur Sicherung des Sterilcontainerverschlusses gegen unkontrolliertes Öffnen. Kennzeichnung des Containerverschlusses gegen unkontrolliertes Öffnen PAK = Packung à 100 Stück	1 x 100 Stück 1 x 1.000 Stück	JG738 JG739
	Kennzeichnungsschilder mit Text rot (weitere Farben erhältlich)		JG645B
	Eloxalreiniger, zur Reinigung und Pflege von Containeroberflächen, Inhalt: 300 ml	1 Stück	JG601

Qualitative Instrumente wollen gepflegt werden



SCAN ME



Anwendungsexpertise zum Werterhalt bei Medizinprodukten sehen Sie unter www.bbraun.info/bba-werterhalt

Unsere Dienstleistungen im Bereich Instrumentenmanagement

Wir beraten Sie bei der Instrumentenauswahl und stellen Ihnen kundenspezifische Setlösungen zur Verfügung

Durch unsere langjährige Expertise im Bereich chirurgischer Instrumente schöpfen wir aus einem großen Pool aus Set- und Instrumentenlösungen. Neben der Zusammenstellung von Instrumenten stehen wir Ihnen auch bei der Instrumentenaufbereitung zur Seite.

Im Praxisalltag fehlt oft die Zeit für die genaue und detaillierte Kontrolle aller Instrumente. Die Schere muss gut schneiden, der Nadelhalter muss die Nadel sicher halten. Aber was ist, wenn die Produkte ihre Aufgabe nicht mehr richtig erfüllen, schwergängig werden oder sogar Flecken und Korrosionen bekommen? Wie sichere ich meinen Bestand und behalte die Übersicht? Wie immer hat alles eine Ursache und diese gilt es herauszufinden.

B. Braun ist Hersteller von Medizinprodukten, berät und betreibt darüber hinaus Aufbereitungseinheiten für Medizinprodukte (AEMP). Daher kennen wir alle notwendigen Prozesse, um chirurgische Instrumente funktional und im Wert zu erhalten. Bei einer Vor-Ort-Begehung (Nutzung, Aufbereitung, Lagerung etc.) kann sich unser*e B. Braun Spezialist*in einen Gesamtüberblick im Kreislauf verschaffen und eventuelle Schwachstellen lokalisieren.

Ergänzend bietet B. Braun durch gezielt einsetzbare APPs die Möglichkeit, die umfangreichen Arbeiten im Ordinationsalltag übersichtlicher und effektiver zu gestalten.



Mein zentrales Medizinproduktmanagement

Einfache Abwicklung von Reparaturen und Ersatzbeschaffungen

-> Transparenz: Echtzeittracking meiner Aufträge ohne versteckte Kosten



Optimiertes Lagerhaltungsmanagement

-> Übersicht: Was habe ich und wann muss ich etwas nachbestellen



Einfache Dokumentation in der Aufbereitung

-> Nachvollziehbarkeit: Was habe ich und wann habe ich es genutzt

Unser Angebot wird durch Fort- und Weiterbildungen der Aesculap® Akademie ergänzt

Der Kurs "Meinen Instrumenten geht es gut" fokussiert sich auf den Lebenszyklus der chirurgischen Medizinprodukte, wie diese fit und vital gehalten werden und klärt die Frage, was jeder Einzelne dazu beitragen kann.

Themen:

- Meine Instrumente drehen sich im Kreis! - Wer kann den Medizinproduktkreislauf beeinflussen?
- Hilfe, was ist mit meinem Instrument los? - Was kann ich tun, wenn es ein Problem gibt?
- Nachhaltige Vitalität für meine Instrumente! - Mit welchen Maßnahmen erziele ich Werterhalt im Medizinproduktkreislauf

Kontaktieren Sie gerne Ihre*n Medizinprodukteberater*in für eine Terminvereinbarung oder treten Sie gleich mit unserer Aesculap Akademie® in Verbindung: aesculap-akademie.at@bbraun.com



SCAN ME



Aktuelle Kurse finden und buchen Sie einfach und komfortabel unter <https://austria.aesculap-academy.com>



Nahtmaterial Die Welt von Nadel und Faden









Sie können sich auf unsere lange und fundierte Erfahrung bei Nahtmaterial seit 1908 verlassen.

Für jede Naht den richtigen Faden

Resorbierbares Nahtmaterial

RESORBIERBARES NAHTMATERIAL – MONOFIL

RESORBIERBARES NAHTMATERIAL – GEFLOCHTEN

Monosyn® Quick	Monosyn®	MonoPlus®	Monomax®	Novosyn® Quick	Novosyn®
					
Glykonat, kurzfristig reißfest, resorbierbar	Glykonat, mittelfristig reißfest, resorbierbar	Poly-p-dioxanon, langfristig reißfest, resorbierbar	Poly-4-Hydroxybutyrat, extralangfristig reißfest, resorbierbar	Polyglactin 910, kurzfristig reißfest, resorbierbar	Poly(glycolid-co-lactid 90/10), mittelfristig reißfest, resorbierbar
Beschichtung: keine	Beschichtung: keine	Beschichtung: keine	Beschichtung: keine	Beschichtung: Polyglactin 370 und Calcium-stearat	Beschichtung: Poly(glycolid-co-lactid 35/65) und Calciumstearat
USP 6/0 bis 1 metric 0,7 bis 4	USP 7/0 bis 2 metric 0,5 bis 5	USP 7/0 bis 2 metric 0,5 bis 5	USP 2/0 bis 1 metric 3 bis 4	USP 6/0 bis 2 metric 0,7 bis 5	USP 8/0 bis 2 metric 0,4 bis 5
Reißfestigkeit: 5 Tage 70-80 % 10 Tage 20-30 %	Reißfestigkeit: 14 Tage 50 %	Reißfestigkeit: 28 Tage 50-70 %	Reißfestigkeit: USP 2/0, 3/0: 1. Monat 90 % 3 Monate 60 % 5 Monate < 25 % USP 1, 0: 1. Monat 90 % 3 Monate 70 % 5 Monate 60 % 7 Monate 50 %	Reißfestigkeit: 5 Tage 50 %	Reißfestigkeit: 14 Tage 75 % 21 Tage 40-50 % 28 Tage 25 %
Resorption: nach 56 Tagen	Resorption: nach 60-90 Tagen	Resorption: nach 180-210 Tagen	Resorption: nach 13-36 Monaten	Resorption: nach 42 Tagen	Resorption: nach 56-70 Tagen
Hauptindikationen: ▪ Hautverschluss ▪ Schleimhäute in der MKG ▪ Episiotomien ▪ Phimosen	Hauptindikationen: ▪ Viszeralchirurgie ▪ Gyn./Geburts hilfe ▪ Urologie ▪ Plast. Chirurgie ▪ Hautverschluss	Hauptindikationen: ▪ Orthopädie ▪ Traumatologie ▪ Viszeralchirurgie	Hauptindikationen: ▪ Bauchdeckenverschluss	Hauptindikationen: ▪ Phimosen ▪ Episiotomien ▪ Schleimhäute in der MKG	Hauptindikationen: ▪ Für die Adaption von Weichgewebe und/oder Ligaturen









Für jede Naht den richtigen Faden

Nicht-resorbierbares Nahtmaterial

NICHT RESORBIERBARES NAHTMATERIAL – MONOFIL

Optilene®	Dafilon®	Supramid
		
		
Polypropylen und Polyethylen, nicht resorbierbar	Polyamid 6, nicht resorbierbar	Polyamid 6/6,6, nicht resorbierbar
Beschichtung: keine	Beschichtung: keine	Beschichtung: keine
USP 10/0 bis 2 metric 0,2 bis 5	USP 11/0 bis 5 metric 0,1 bis 7	USP 6/0 bis 3 metric 0,7 bis 6
Hauptindikationen: <ul style="list-style-type: none"> ▪ Herzchirurgie ▪ Gefäßchirurgie ▪ Plastische Chirurgie ▪ Netzfixation ▪ Hautverschluss ▪ Dentalchirurgie 	Hauptindikationen: <ul style="list-style-type: none"> ▪ Hautverschluss ▪ Mikrochirurgie ▪ Ophthalmologie ▪ Mikrovaskuläre, neurolog. Eingriffe ▪ Dentalchirurgie 	Hauptindikationen: <ul style="list-style-type: none"> ▪ Hautverschluss ▪ Drainagefixation ▪ Dentalchirurgie

NICHT RESORBIERBARES NAHTMATERIAL – GEFLOCHTEN

PremiCron®	Dagrofil®	Steelex®	Silkam®
			
			
Polyester (PET), nicht resorbierbar	Polyester (PET), nicht resorbierbar	Rostfreier Stahl, 316L Edelstahl*, nicht resorbierbar	Seide, nicht resorbierbar
Beschichtung: Silikon	Beschichtung: keine	Beschichtung: keine oder Polyethylen*	Beschichtung: Wachs und Silikon
USP 7/0 bis 5 metric 0,5 bis 7	USP 6/0 bis 5 metric 0,7 bis 7	USP 5/0 bis 7 metric 1 bis 9	USP 8/0 bis 6 metric 0,4 bis 8
Hauptindikationen: <ul style="list-style-type: none"> ▪ Herzchirurgie ▪ Gefäßchirurgie ▪ Fixationen und Ligaturen 	Hauptindikationen: <ul style="list-style-type: none"> ▪ Drainagefixation ▪ Hautverschluss ▪ Dentalchirurgie 	Hauptindikationen: <ul style="list-style-type: none"> ▪ Sternumverschluss ▪ Orthopädie/ Traumatologie ▪ Als Herz-Elektroden-Set <p>* Steelex® Elektroden-Set</p>	Hauptindikationen: <ul style="list-style-type: none"> ▪ Zahn-, Mund- und Kieferchirurgie ▪ Ophthalmologie ▪ Dentalchirurgie

VERPACKUNGSMATERIAL

HANDHABUNG – RacePack®



ÖFFNEN U. ENTNEHMEN der sterilen Verpackung aus der Peel-Folie
DIREKTE ENTNAHME der Nadel-Faden-Kombination mit dem Nadelhalter

HANDHABUNG – DDP



ÖFFNEN U. ENTNEHMEN der sterilen Verpackung aus der Peel-Folie
ÖFFNEN DER VERPACKUNG in Richtung der Pfeile
DIREKTE ENTNAHME der Nadel-Faden-Kombination mit dem Nadelhalter

Gewebespezifische Anwendungsempfehlungen

Einsatzempfehlungen für resorbierbares und nicht resorbierbares Nahtmaterial

RESORBIERBARES NAHTMATERIAL					
50% Reißkraftverlust	Novosyn® Quick polyfil Polyglactin beschichtet	Monosyn® Quick monofil Glykonat	Monosyn® monofil Glykonat	Novosyn® polyfil Poly(glycolid- co-l-lactid 90/10) beschichtet	MonoPlus® monofil Poly-p- dioxanon
Kurzfristig resorbierbar	5 Tage	6-7 Tage			
Mittelfristig resorbierbar			14 Tage	21 Tage	
Langfristig resorbierbar					35 Tage
INDIKATIONSFELDER					
Haut	++	++	++	++	+
Subcutis	+	+	++	++	-
Schleimhaut	++	++	++	+	-
Ligatur allgemein	-	-	+	++	-
Faszien	-	-	-	0	++
Sehnen	-	-	-	-	++
Bänder	-	-	-	+	++
Gelenkkapsel	-	-	-	+	++
Mukosa (Dental)	++	++	++	+	0
Hernien	-	-	+	+	+

■ = Material der Wahl ++ = sehr gut + = gut 0 = geeignet - = nicht geeignet

Diese Aufstellung dient zur Orientierung, welches Nahtmaterial für welche Anwendung verwendet werden kann. Wir beraten Sie gerne und identifizieren mit Ihnen gemeinsam die richtige Nadel-Faden-Kombination. Darüber hinaus stehen wir Ihnen jederzeit für eine Umlage auf unser Nahtmaterial zur Verfügung!

NICHT RESORBIERBARES NAHTMATERIAL							
	Optilene® monofil Polypropylen und Poly- ethylen	Dafilon® monofil Polyamid	Supramid pseudo- monofil Polyamid	PremiCron® polyfil Polyester beschichtet	Dagrofil® polyfil Polyester	Silkam® polyfil Seide	Steelex® polyfil Stahldraht
INDIKATIONSFELDER							
Haut	++	++	++	+	+	0	-
Subcutis	-	-	-	-	-	-	-
Schleimhaut	++	++	++	+	+	+	-
Ligatur allgemein	+	0	0	++	+	0	-
Faszien	++	-	-	++	++	-	-
Sehnen	++	0	0	+	+	-	++
Bänder	++	+	+	+	+	0	++
Gelenkkapsel	++	+	+	++	+	0	+
Mukosa (Dental)	++	+	++	++	++	++	-
Hernien	++	-	-	++	+	-	-

■ = Material der Wahl ++ = sehr gut + = gut 0 = geeignet - = nicht geeignet

Für jede Naht den richtigen Faden

BESCHRIFTUNG DER VERPACKUNG UND FOLIE



BESCHREIBUNG	
1	Nadelbezeichnung
2	Fadenbeschreibung
3	Produktname
4	Fadenlänge
5	Fadenstärke in USP
6	Chargen-Nummer
7	Ablaufdatum (Jahr/Monat)
8	Gebrauchsinformation beachten
9	Nicht resterilisieren, Einmalprodukt
10	Artikelnummer
11	Sterilisationsart
12	Anzahl der Folien*

* M=Box mit 6 Multipacks, G=Box mit 12 Folien, B=Box mit 24 Folien, C=Box mit 36 Folien

B. BRAUN NADELNOMENKLATUR

A		B		C		12	D	
NADELKRÜMMUNG		NADELFORM		NADELSPITZE		NADELLÄNGE	NADELSTÄRKE	
S	1/8 Kreis	R	Rundkörper	T	Trokarspitze	Strecke zwischen Armierzone und Nadelspitze, Abmessung der Längenseite in mm	ff	Sehr dünner Nadelkörper
V	1/4 Kreis	S	Schneidend	N	Stumpfe Spitze		f	Dünner Nadelkörper
D	3/8 Kreis	G	Mikrogravur	S	Schneidende Spitze (innen)		s	Starker Nadelkörper
H	1/2 Kreis	L	Lanzette	C	Kurze schneidende Spitze		ss	Sehr starker Nadelkörper
F	5/8 Kreis			M	Mikrospitze		v	Break-off Nadel
G	Gerade			MP	Mikropräzisionsspitze		b	Schwarze Nadel
P	Asymptotisch			m	Mikronadel			
J	Hook			mV	Mikrogefäßnadel			
SK	Skinadel							

Beispiel:

H	R	C	26	b
---	---	---	----	---

HRC 26b 1/2 Kreis Rundkörpernadel mit kurzer schneidender Spitze, 26 mm Nadellänge, schwarz.

Nadelkrümmung	Weiteres	„Take off“ Abziehnadel
		<p>Die Nadel lässt sich mit einem kurzen Zug vom Faden lösen.</p>

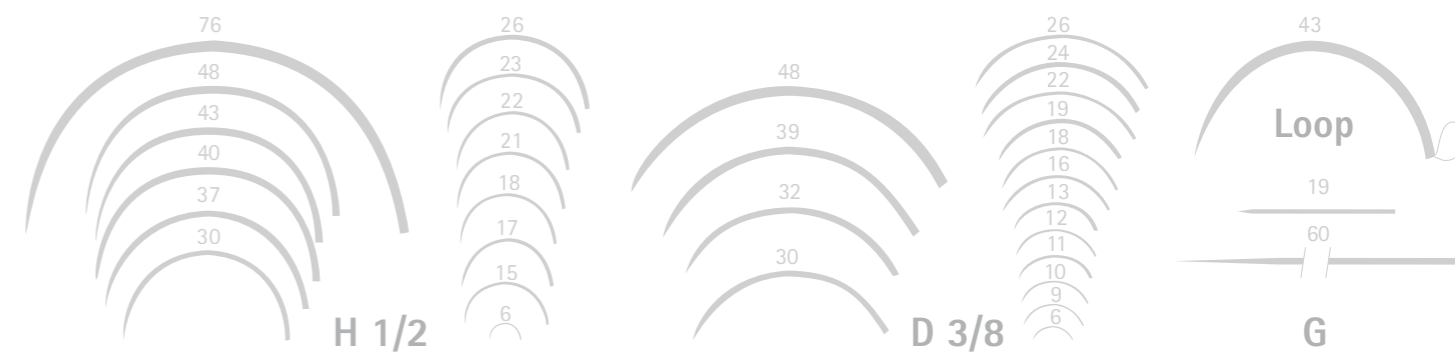

Für jede Naht den richtigen Faden

NADELÜBERSICHT

SCHNEIDENDE NADELN

107 DS HS

Der dreikantig außen schneidende Nadelkörper ist für festes Gewebe, wie z. B. Haut, geeignet. Die drei Kanten laufen über die gesamte Länge der Nadel und erlauben ein hervorragendes Durchstichverhalten mit einem exzellent, kosmetischen Ergebnis.



SCHNEIDENDE NADELN MIT MIKROSPITZE

DSMP / DGMP

Die schneidende Spitze dieser schlanken Präzisionsnadel ist handgeschliffen und ermöglicht bei geringem Trauma sehr gute Gewebepenetration, feine Nähte in festem Gewebe und sehr gute kosmetische Ergebnisse. Die neue DGMP Nadel verfügt über zusätzliche Vorteile (siehe Seite 31).



RUNDKÖRPER NADELN

HR GR

Der runde Körper der Nadel verjüngt sich zu einer feinen, scharfen Nadelspitze. Im Mittelteil der Nadel ist der Körper abgeflacht bzw. bei der CV-Pass Nadel mehr quadratisch geformt und verbessern so die Penetration durch das Gewebe sowie geben sicheren Halt im Nadelhalter. Rundkörper Nadeln durchstechen lediglich das Gewebe, sie schneiden nicht, daher sind sie gut geeignet für Nähte in weichem Gewebe.



RUNDKÖRPER NADELN MIT TROKARSPITZE

DRT HRT

Die Rundkörper Nadel besitzt eine vierseitig schneidende Spitze. Sie ermöglicht bei minimalem Trauma ein leichtes Durchstechen fester Gewebe.



RUNDKÖRPER NADELN MIT KURZER, SCHNEIDENDER SPITZE

HRC DRC

Die speziell geformte Rundkörper Nadel mit kurz angeschliffener Spitze erleichtert das Durchstechen fester Gewebe. Die Spezialnadel für feine Anastomosen und schwierige Gewebeverhältnisse.



RUNDKÖRPER NADELN MIT STUMPFER SPITZE

HRN

Der Nadelkörper verjüngt sich zu einer runden Spitze, die nicht durch das Gewebe schneidet. Besonders geeignet für die Naht parenchymatöser Gewebe.



Für jede Naht den richtigen Faden

DERMASLIDE® - DGMP



DIE NEUE NADEL MIT DER EXKLUSIVEN GOLFBALL-TECHNOLOGIE – AUFFÄLLIG UNAUFFÄLLIG AB DEM ERSTEN STICH

IHRE VORTEILE AUF EINEN BLICK

- Überzeugendes Gleitverhalten durch alle Gewebestrukturen
- Reduzierter Kraftaufwand, auch nach wiederholtem Einstechen
- Herausragende Nadelstabilität
- Perfekt für den ästhetischen Wundverschluss

Verfügbar bei:

- Optilene®
- Dafilon®
- Monosyn®
- Monosyn® Quick

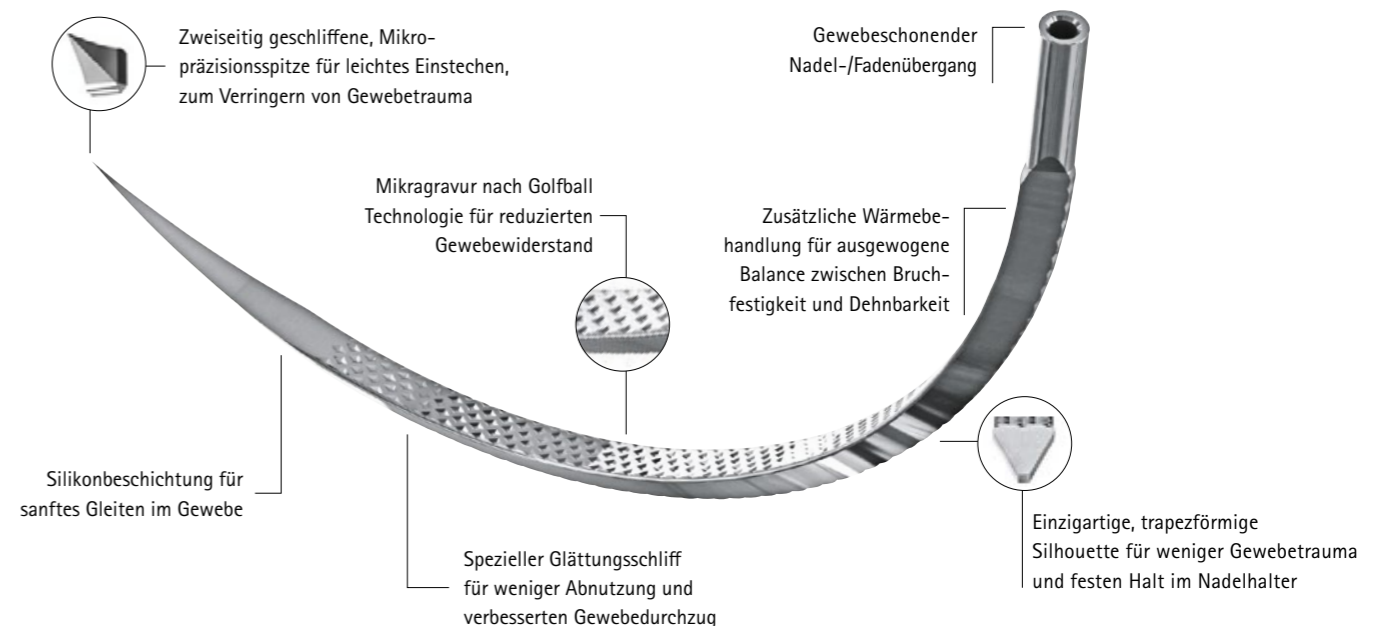

Gewebekleber



Histoacryl® Gewebekleber

Gewebekleber aus N-Butyl-2-Cyanoacrylat

- Einfaches, schnelles und präzises Auftragen
- Schnelle Polymerisierung in Kontakt mit Gewebe
- Kosteneffiziente Alternative zu traditionellen Fixationsmethoden durch OP-Zeitverkürzung
- Exzellente kosmetische Ergebnisse¹
- Antibakterieller Schutzfilm gegen Eindringen von Bakterien²
- Wundverbände sowie Lokalanästhesie meist nicht erforderlich
- Einschichtiges Auftragen ausreichend
- Duschbeständig
- Zur Herniennetzfixierung insbesondere der B. Braun Herniennetze besonders empfohlen
- Zum Hautverschluss bei kleineren Inzisionen sowie Sklerosierungstherapie

TYP	GRÖSSE	VE	ART.-NR.
Histoacryl® blau	10 Ampullen à 0,5 ml	10 Stück	1050044
Histoacryl® farblos	5 Ampullen à 0,5 ml	5 Stück	1050060



Histoacryl® Flexible

Gewebekleber aus N-Butyl-2-Cyanoacrylat und Triacetin

- Erhöhte Flexibilität unterstützt sicheren Wundverschluss
- 100 %ige mikrobielle Barriere für 7 Tage³
- Leicht und einfach in der Anwendung
- Punktgenaue Anwendung durch Spezial-Applikator
- Überzeugende kosmetische Ergebnisse
- Hautverschluss bei Inzisionen bis 25 cm

TYP	GRÖSSE	VE	ART.-NR.
Histoacryl® flexible	5 Ampullen à 0,5 ml	5 Stück	1051250P

1 Amiel GE et al., J Am Coll Surg 1999; 189: 21-5
 2 Wilkinson JN et al.; Anaesthesia 2008; 63: 1382-4
 3 Bhende S, Rothenburger S, Spangler DJ, Dito M. In vitro assessment of microbial barrier properties of Dermabond topical skin adhesive. Surg Infect

(Larchmt). 2002 Fall; 3(3): 251-7.

Daten auf Anfrage erhältlich. In-vitro-Testergebnisse sind u. U. nicht repräsentativ für die bakterielle Barriere in-vivo.

Hautklammergerät



Manipler® AZ

Leichtes, handliches Hautklammergerät

- Für den einfachen und schnellen Verschluss von Hautwunden
- Einweg-Hautklammergerät mit 35 weiten Klammern
- Schließgröße der Klammer: Breite 6,9 mm, Höhe 3,6 mm
- Griffsicherheit durch geflügeltes Design
- Geringer Kraftaufwand
- Freie Sicht auch die Wundränder durch abgewinkelten Gerätekopf
- Optimale Ergänzung durch die zugehörigen Klammerentferner

TYP	VE	ART.-NR.
Manipler® AZ 35 W	6 Stück	783100



Einweg-Hautklammerentferner

TYP	VE	ART.-NR.
Einweg-Hautklammerentferner	6 Stück	783101



SCAN ME



Für mehr Informationen besuchen Sie unsere Webseite unter

<https://www.bbraun.at/de/produkte-und-therapien/produktkatalog/wundverschluss/nahtmaterial>

Unsere Schulungen im Bereich Nahtmaterial

Auch in der modernen Chirurgie des 21. Jahrhunderts mit all ihren technischen Hilfsmitteln bleiben chirurgische Naht- und Knotentechniken die Basis eines jeden Eingriffes und zählen damit zum Grundrüstzeug aller Chirurg*innen. In diesem Kurs wird daher ein ganzer Tag dem Erlernen dieser „Essentials“ gewidmet, angefangen beim korrekten Werfen eines chirurgischen Knotens.

Themen:

- Theoretische Grundlagen
- Wundheilungsphasen
- Nahtmaterial- und Nadelkunde, praktische Übungen am Knotenbänkchen und tierischen Präparat
- Einzelknopfnah / Fortlaufende Naht
- Wundverschluss mit Hautklammern / Hautkleber

Kontaktieren Sie gerne Ihre*n Medizinprodukteberater*in für eine Terminvereinbarung oder treten Sie gleich mit unserer Aesculap® Akademie in Verbindung: aesculap-akademie.at@bbraun.com



SCAN ME



Aktuelle Kurse finden und buchen Sie einfach und komfortabel unter <https://austria.aesculap-academy.com>



Wundversorgung Für die bestmögliche Versorgung nach dem chirurgischen Eingriff



Wir bieten moderne und an der jeweiligen Therapie orientierte Wundversorgung für die indikationsgerechte Behandlung chirurgischer, akuter und chronischer Wunden sowie ein vielfältiges Sortiment an Verbandstoffen für die Wundabdeckung an.

Wundspülung



Prontosan® Wundspüllösung

Sterile, gebrauchsfertige Lösung

- Gebrauchsfertige Lösung mit Polihexanid und Betain
- Reinigt und befeuchtet akute und chronische Wunden sowie Verbrennungen Grad 1 und 2
- Lösen von Wundbelägen (Nekrosen, Fibrin, Biofilm)
- Intraoperative Reinigung und Spülung von Wunden
- Instillation in Kombination mit der V.A.C. Ultra
- Lösen verkrusteter Wundauflagen und Verbände vor deren Entfernen
- Verhindert Bildung von Biofilm
- Schaffung eines heilungsfördernden Milieus
- Für wiederholten und langfristigen Gebrauch
- Haltbarkeit nach Anbruch 8 Wochen

LIEFERFORM	VE	ART.-NR.
40 ml-Patronenflasche	24 Stück	400484
350 ml-Spritzflasche	1 Stück	400403
1000 ml-Spritzflasche*	1 Stück	400446

* mit Aufhänger im Boden für V.A.C. Ultra (KCI); Inhaltsstoffe: 0,1 % Betain, 0,1 % Polihexanid, gereinigtes Wasser



Prontosan® Wound Spray

Gebrauchsfertige Lösung

- Zur Reinigung, Spülung und Befeuchtung von oberflächlichen akuten und chronischen Wunden sowie oberflächlichen Verbrennungen
- Zur Reinigung der Eintrittspforten von transurethralen und suprapubischen urologischen Kathetern, PEG-/PEJ-Sonden sowie peristomalen Hautbereichen
- Unterstützt die schnelle Heilung und reduziert somit die Narbenbildung
- Beugt Wundinfektionen vor
- Schützt vor multiresistenten Erregern (MRSA, VRE, ESBL)
- Löst Wundbeläge (Nekrosen, Fibrin, Biofilm)
- Lösen verkrusteter Wundauflagen und Verbände vor deren Entfernen
- Schmerzarme Anwendung
- Schaffung eines heilungsfördernden Milieus
- Gute Verträglichkeit mit Katheter- und Sondenmaterialien
- Haltbarkeit nach Anbruch 12 Monate

LIEFERFORM	VE	ART.-NR.
75 ml-Sprühflasche	1 Stück	400565



Prontosan® Wound Gel X

Hydrogel mit festerer Konsistenz

- Hydrogel für die Reinigung, Befeuchtung und Dekontamination von akuten, chronischen und infizierten Hautwunden und Verbrennungen (Grad 1 bis 4), festere Konsistenz für die Applikation auf flächigen Wunden
- Lösen von Wundbelägen (Nekrosen, Fibrin, Biofilm)
- Verhinderung der Bildung von Wundbelägen
- Gutes Haftungsverhalten auf flächigen Wunden (inkl. schwergradigen Verbrennungen)
- Schmerzarme Anwendung
- Schaffung eines heilungsfördernden Milieus
- Für wiederholten und langfristigen Gebrauch
- Haltbarkeit nach Anbruch 8 Wochen

LIEFERFORM	VE	ART.-NR.
50 g-Tube	1 Stück	400517
250 g-Tube	1 Stück	400508

Inhaltsstoffe: 0,1 % Betain, 0,1 % Polihexanid, gereinigtes Wasser, Glycerol, Hydroxyethylcellulose

Silikon-Wundauflagen



Askina® SilNet

Sanft und sicher haftendes Silikon-Distanzgitter

- Haftet sanft und sicher – auch über mehrere Tage
- Atraumatischer und schmerzloser Verbandwechsel
- Keine Beschädigung von Granulations- und Epithelgewebe
- Wundauflage hinterlässt keine Rückstände
- Minimiert das Risiko von allergischen Reaktionen
- Unterstützt ein feuchtes Wundmilieu
- Minimiert das Mazerationsrisiko
- Zur Versorgung von Hauttransplantaten und Entnahmestellen, traumatische Wunden, Verbrennungen bis Grad 2, post-operative Wunden, bei vorgeschädigter Haut, Hypospadie, in der plastischen Chirurgie, in der Palliativpflege



Silikon-Hafttechnologie

Askina® SilNet ist mit einer weichen Silikon-Haftfläche beschichtet. Die Wundauflage haftet daher sanft und sicher. Das verwendete Silikon passt sich optimal der unebenen Hautoberfläche an und bildet so im Vergleich zu traditionellen Haftbasen eine größere Kontaktfläche zur Haut.

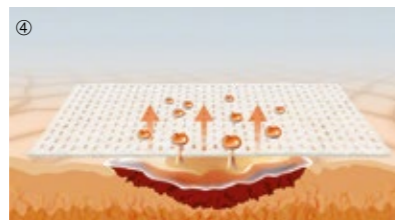

ABMESSUNG	VE	ART.-NR.
5 x 7,5 cm	10 Stück	5195710
10 x 7,5 cm	10 Stück	5197510
10 x 18 cm	10 Stück	5191810
20 x 30 cm	5 Stück	5192305

Kompressen und Tupfer



Askina® Mullkompressen

Mullkompressen aus Verbandmull mit eingeschlagenen Schnittkanten

- Als Salben- oder Medikamententräger
- 100 % Baumwolle
- 100 % chlorfrei gebleicht
- Für alle Arten der klassischen Wundversorgung

ABMESSUNG	VE	ART.-NR.
5 x 5 cm	25 Stück	9031200N
7,5 x 7,5 cm	25 Stück	9031219N

Kompressen und Tupfer



Askina® Schlinggazetupfer

Steriler Schlinggazetupfer als Flüssigkeitsträger zur hygienischen Reinigung und Desinfektion von Haut und Wunden

- 20-fädig ohne Röntgenkontrastfaden
- 100 % Baumwolle
- Zur Hautreinigung, Blutstillung, Hautdesinfektion und vor Injektionen
- 20 Stück pro Packung

BESCHREIBUNG	VE	ART.-NR.
pflaumengroß, steril	4 Packungen	9016007
pflaumengroß, steril	20 Packungen	9016015



Askina® Brauncel®

Zellstofftupfer von der Rolle

- Einfach und sauber abzureißen
- Stark saugfähig und formstabil
- Tupfergröße: 4 x 5 cm, gebrauchsfertig vorgestanzt
- 100 % chlorfrei gebleichter Verbandzellstoff
- Die Askina® Brauncel®-Tupfer können staubgeschützt in der praktischen Askina® Brauncel®-Box aufbewahrt und jederzeit einzeln entnommen werden
- Zur Hautreinigung vor Injektionen und als Saugpolster

ABMESSUNG	VE	ART.-NR.
4 x 5 cm, gebrauchsfertig vorgestanzt	1 x 500 Tupfer	9051015
Askina® Brauncel® Box (ohne Inhalt)	1 Stück	9051503P



Askina® Soft steril

Elastischer Wundverband aus atmungsaktivem Vliesstoff

- Nichthaftende Askina® Pad-Wundaufgabe ermöglicht schmerzarmen Verbandswechsel und eine extrem hohe Saugfähigkeit
- Sichere Fixierung durch hautfreundlichen Kleber
- Für alle Arten der sanften Wundabdeckung

ABMESSUNG	VE	ART.-NR.
7,5 x 5 cm	50 Stück	WIN9086480
9 x 5 cm	50 Stück	WIN9086501
9 x 10 cm	50 Stück	WIN9086510
9 x 15 cm	40 Stück	WIN9086528
9 x 20 cm	30 Stück	WIN9086536



Askina® Fix

Hypoallergenes Fixiervlies

- Selbstklebendes, atmungsaktives Vlies auf der Rolle zum individuellen Zuschneiden
- Hohe Formadaption und Elastizität
- Ohne Bewegungseinschränkung können Gelenke verbunden werden
- Leichte Fixierung durch geteilte Schutzfolie
- Zur Fixierung von Wundverbänden, Gaze- und Saugkompressen (z. B. Askina® Pad, Askina® Carbosorb) sowie Kathetern und Kanülen

ABMESSUNG	VE	ART.-NR.
10 m x 5 cm	1 Rolle	9083014
10 m x 10 cm	1 Rolle	9083022
10 m x 15 cm	1 Rolle	9083030
10 m x 20 cm	1 Rolle	9083049

Kompressen und Tupfer



Askina® kohäsive Fixierbinde

Elastische Fixierbinde mit einseitiger Polyacrylat-Kleberbeschichtung

- Haftet nur auf sich selbst, nicht auf der Haut
- Weiches, bauschiges Gewebe für hohen Tragekomfort
- Latexfrei

ABMESSUNG	VE	ART.-NR.
20 m x 8 cm	1 Stück	9058133

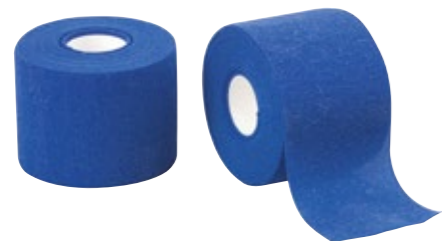

Askina® Haft Color

Farbige kohäsive Fixierbinde

- Kohäsiv - auf sich selbst haftend
- Dehnungsverhältnis ca. 75 % längselastisch
- Universell einsetzbare Fixierbinde, leichte Stützverbände, zum Anwickeln von Schienen

ABMESSUNG	VE	ART.-NR.
20 m x 8 cm, blau	1 Stück	9058214
20 m x 8 cm, pink	1 Stück	9058230

Zubehör



Askina® Skin Freeze

Kryotherapeutisches Hilfsmittel für die Anwendung bei gutartigen Hautveränderungen

- Mit spezieller vorteilhafter Askina®-Applikationstechnik - ruhiges und gezieltes Arbeiten mit dem Stick
- Kein versehentliches Nachsprühen mit Verätzungsgefahr möglich
- Therapieerfolg ohne operative Investitionen
- Hohe Patient*innenzufriedenheit - unblutig und schmerzarm

ABMESSUNG	VE	ART.-NR.
20 m x 8 cm	1 Stück	9380702







SCAN ME



Für mehr Informationen besuchen Sie unsere Webseite unter

<https://www.bbraun.at/de/produkte-und-therapien/wundmanagement.html>

Kontaktieren Sie Ihre*n Medizinprodukteberater*in! Wir beraten Sie gerne!

B. Braun Austria GmbH | Otto Braun-Straße 3-5 | 2344 Maria Enzersdorf
Tel. +43 2236 46541-0 | Fax +43 2236 46541-177 | bbraun.austria@bbraun.com | www.bbraun.at
 www.facebook.com/bbraunat |  www.instagram.com/bbraun_at
 www.bbraun.info/youtube |  www.bbraun.info/in

Die Hauptproduktmarke Aesculap ist eine eingetragene Marke der Aesculap AG.

Bitte allgemeine Sicherheitsvorkehrungen beachten. Bei Massenfertigungsprodukten können Funktionsabweichungen gemäßzeitigem Stand der Technik nicht vollständig ausgeschlossen werden. Liefer- und Versandbedingungen richten sich nach den allgemeinen Geschäftsbedingungen, abrufbar unter www.bbraun.at.

Druckfehler, Irrtümer und technische Änderungen vorbehalten. Dieser Prospekt darf ausschließlich zur Information über unsere Erzeugnisse verwendet werden. Nachdruck, auch auszugsweise, verboten.